

RUE DE LA CUISINE ET DU BAIN

les PRIX BAS, la QUALITE en +



UN STOCK IMPRESSIONNANT :
caissons, tiroirs, charnières,
accessoires, profils de fini-
tion, éviers et robinetterie.
Des stocks MASSIFS pour être
moins cher et diminuer les
délais



FABRICATION FRANCAISE :
Des milliers de façades
sont fabriquées dans la
Loire.



UNE EQUIPE COMMERCIALE :
Pour vous accompagner,
une équipe commerciale
est à votre service.
Contactez nous au :
- 04 77 94 10 10 La Fouillouse
- 04 78 19 99 90 Chasse / Rhone

FABRICATION FRANÇAISE



TIROIR



Les tiroirs de l'ensemble de nos gammes sont métalliques



Double paroi avec
Fermeture silencieuse
Réglage de la façade
en 3 dimensions

Faible épaisseur
des côtés pour
gain de place

Bois durable et certifié



travail avec des matières premières de la plus haute qualité et fiabilité. Le bois utilisé dans la fabrication de nos meubles de cuisine et salle de bain provient de plantations forestières gérées durablement, comme en témoignent les certificats PEFC™ et FSC® du programme de reconnaissance Forest Certification Systems obtenus par nos principaux fournisseurs.

SOMMAIRE

NOS CUISINES

SHOGUI TONS BOIS.....	4
SHOGUI LIGNITE.....	5
SHOGUI NOIR.....	5
SHOGUI TERRA COTTA.....	6
SHOGUI BLEU.....	6
SHOGUI EMERAUDE.....	6
SHOGUI BLANC ZEN.....	7
SHOGUI ARENA.....	8
SHOGUI PETRA.....	8
TERRA VERT ARGILE.....	9
TERRA SUAVE.....	9
CIRRUS BLANC & COULEURS.....	10
BOLERO.....	11
CUSCO.....	12
CHÊNE GOLDEN.....	13
CHÊNE NAVIA.....	13
PLATINE.....	14
CRONOS.....	14
FIDGI.....	15
CIMENTO.....	16
DUNE.....	16
NEVADA.....	17
LOUISIANE.....	17
PDT À LA LONGUEUR.....	18
LES CRÉDENCES.....	19
LES VITRINES.....	20
MEUBLE PETIT ÉLECTO.....	21
POIGNÉES.....	22
ACCESSOIRES.....	24
TIROIRS.....	26
RANGEMENTS ET COULISSANTS.....	28
RANGEMENTS ET COULISSANTS PREMIUM.....	30
EVIERS Inox.....	32

EVIERS résines.....	34
ROBINETTERIE.....	36
ELECTRO INOVAL.....	38
ELECTRO AIRLUX.....	41
ELECTRO GLEM.....	41

MEUBLES VARIO.....	42
---------------------------	-----------

TARIF CUISINE

SHOGUI TONS BOIS.....	44
SHOGUI LIGNITE.....	44
SHOGUI TERRA COTTA.....	44
SHOGUI BLEU.....	44
SHOGUI EMERAUDE.....	44
SHOGUI PETRA.....	44
SHOGUI NOIR.....	44
SHOGUI BLANC.....	44
SHOGUI ARENA.....	44
TERRA VERT ARGILE.....	46
TERRA SUAVE.....	46
CHÊNE GOLDEN.....	46
CHÊNE NAVIA.....	46
CIRRUS BLANC & COULEURS.....	48
BOLERO.....	50
CUSCO.....	52
PLATINE.....	54
CRONOS.....	54
CIMENTO.....	56
FIDGI.....	56
DUNE.....	56
NEVADA.....	58
LOUISIANE.....	58

PACK EVIER.....	60
------------------------	-----------

SHOGUI TONS BOIS

FABRIQUE DANS
NOTRE USINE



CHÊNE TOSCANO



CHÊNE ELBA

VOIR DÉTAILS

44-45



Façade : **Laqué Mat**

Épaisseur Façade : **18.5 mm**

Façade vendue sans poignées

SHOGUI LIGNITE SHOGUI NOIR

FABRIQUE DANS
NOTRE USINE



LIGNITE



NOIR

VOIR DÉTAILS

44-45



Façade : **Laqué Mat**

Épaisseur Façade : **18.5 mm**

Façade vendue sans poignées

SHOGUI TERRA COTTA SHOGUI BLEU & SHOGUI EMERAUDE

FABRIQUE DANS
NOTRE USINE



VOIR DÉTAILS

44-45



TERRA COTTA



BLEU



EMERAUDE



Façade : **Laqué Mat**

Épaisseur Façade : **18.5 mm**

Façade vendue sans poignées

SHOGUI BLANC ZEN

FABRIQUE DANS
NOTRE USINE



BLANC ZEN

VOIR DÉTAILS

44-45



Façade : **Laqué Mat**

Épaisseur Façade : **18.5 mm**

Façade vendue sans poignées

SHOGUI ARENA

FABRIQUE DANS
NOTRE USINE



ARENA



PETRA

VOIR DÉTAILS

44-45



Façade : **Laqué Mat**

Épaisseur Façade : **18.5 mm**

Façade vendue sans poignées

GAMME TERRA VERT ARGILE

GAMME TERRA SUAVE



TERRA VERT ARGILE



TERRA SUAVE

Contre-face
de la même
couleur

VOIR DÉTAILS
46-47

Façade : **Méliné Mat**
Épaisseur Façade : **19 mm**
Façade vendue sans poignées

GAMME CIRRUS BLEU BLANC & GRIS

FABRIQUE DANS
NOTRE USINE



Ultra Brillant
Effet miroir

VOIR DÉTAILS
48-49



BLEU



GRIS



BLANC

Façade : **Acrylique + MDF**
Épaisseur Façade : **18 mm**
ContreFace : **blanc grainé**
Façade vendue sans poignées

GAMME BOLERO



Aspect
Laqué Mat

VOIR DÉTAILS

50-51

Façade : **MDF avec revêtement
Polymère**

Couleur : **Blanc**

Épaisseur Façade : **19 mm**

Façade vendue sans poignées

GAMME CUSCO



**Sans
Poignées**

**Sens du Fil
du bois
Horizontal**



CUSCO

VOIR DÉTAILS

52-53

Façade : **MDF avec revêtement
Polymère**
Couleur : **bois**
Épaisseur Façade : **22 mm**
Épaisseur joue : **16 mm**

GAMME CHÊNE GOLDEN

GAMME CHÊNE NAVIA

FABRIQUE DANS
NOTRE USINE



Contre-face
de la même
couleur

VOIR DÉTAILS
46-47

Façade : **Méla**miné
Épaisseur Façade : **19 mm**
POSTFORMING dernière génération
Façade vendue sans poignées



CHÊNE GOLDEN



CHÊNE NAVIA

GAMME **CRONOS** (BLANC MAT)
GAMME **PLATINE** (BLANC BRILLANT)



Poignées
Intégrées



PLATINE
Blanc **BRILLANT**



CRONOS
Blanc **MAT**

Contre-face
de la **même**
couleur

VOIR DÉTAILS

54-55

Façade : MDF avec revêtement
Polymère
Épaisseur Façade : 22 mm
Épaisseur joue : 16 mm

GAMME FIDGI BLANC GRIS & ANTHRACITE

FABRIQUE DANS
NOTRE USINE



Sens du fil du bois
Horizontal



BLANC



GRIS



ANTHRACITE

Contre-face
de la **même**
couleur

VOIR DÉTAILS
56-57

Façade : **Méla**miné postFormé
Épaisseur Façade : **18 mm**
Façade vendue sans poignées

GAMME CIMENTO

GAMME DUNE



CIMENTO



DUNE

Sens du fil
du bois
vertical

Contre-face
de la même
couleur

VOIR DÉTAILS

56-57

Façade : Mé laminé postFormé sur
panneau de particules (DUNE)

Façade : Stratifié structuré (CIMENTO)

Épaisseur Façade : 19 mm

Façade vendue sans poignées

GAMME NEVADA

GAMME LOUISIANE



NEVADA



LOUISIANE

Contre-face
de la même
couleur

VOIR DÉTAILS
58-59

Montants, traverses et panneaux :

MDF revêtu stratifié

Épaisseur montants et traverses : **19 mm**

Épaisseur panneau : **8 mm**

Façade vendue sans poignées

PLAN DE TRAVAIL A LA LONGUEUR

Coloris : **Ardoise Moon / Noyer / Bois Cendré / Chêne Delano / Chêne Lancelot / Marbre Gris / Marbre Blanc**

Épaisseur : **38 mm**

Longueur : **420 cm**

Largeur : **64 cm**

+ Produit : Hydrofuge



LES CRÉDENCES

CRÉDENCES RECOUPABLES COMPACT 5mm

Coloris : Ardoise Moon / Noyer / Bois Cendré / Chêne

Delano / Chêne Lancelot / Marbre Gris / Marbre Blanc

Épaisseur : 5 mm

Hauteurs : 16 ou 32 ou 57,5 ou 69 cm

+ Produit :

- Résistance à : chaleur*, rayure, abrasion, fissuration, choc, produits chimiques domestiques.

- Surface **texturée**

- Facilité d'**entretien** : utilisation en milieux humides

*Résistance chaleur : + de 10 mins avec une casserole à 160° avant de dégrader le décor.

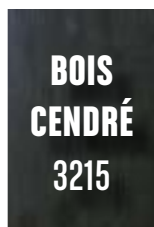
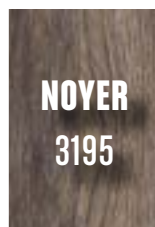
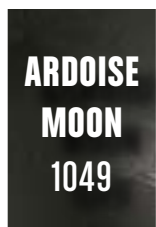

CRÉDENCES MURALES

Hauteur : 575 mm
Longueur : 3000 mm

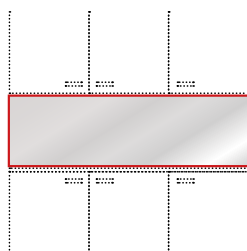

Hauteur : 320 mm
Longueur : 3000 mm

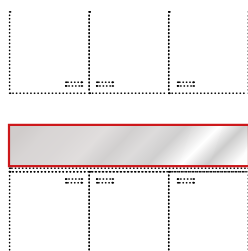

Hauteur : 160 mm
Longueur : 3000 mm

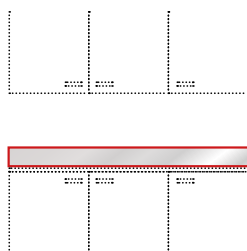

CRÉDENCES SOUS HOTTE

Hauteur : 690 mm
Longueur : 600 mm



Hauteur : 690 mm
Longueur : 900 mm

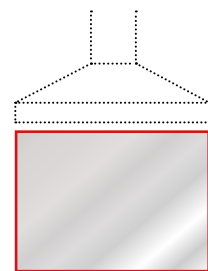

Ardoise Moon : Ref. : **CR530C1049**
 Noyer : Ref. : **CR530C3195**
 Bois Cendré : Ref. : **CR530C3215**
 Chêne Delano : Ref. : **CR530C3229**
 Chêne Lancelot : Ref. : **CR530C4262**
 Marbre Gris Clair : Ref. : **CR530C5176**
 Marbre Gris : Ref. : **CR530C5178**
 Marbre Blanc : Ref. : **CR530C6308**

Ref. : **CR330C1049**
 Ref. : **CR330C3195**
 Ref. : **CR330C3215**
 Ref. : **CR330C3229**
 Ref. : **CR330C4262**
 Ref. : **CR330C5176**
 Ref. : **CR330C5178**
 Ref. : **CR330C6308**

Ref. : **CR130C1049**
 Ref. : **CR130C3195**
 Ref. : **CR130C3215**
 Ref. : **CR130C3229**
 Ref. : **CR130C4262**
 Ref. : **CR130C5176**
 Ref. : **CR130C5178**
 Ref. : **CR130C6308**

Ref. : **CR66C1049**
 Ref. : **CR66C3195**
 Ref. : **CR66C3215**
 Ref. : **CR66C3229**
 Ref. : **CR66C4262**
 Ref. : **CR66C5176**
 Ref. : **CR66C5178**
 Ref. : **CR66C6308**

Ref. : **CR69C1049**
 Ref. : **CR69C3195**
 Ref. : **CR69C3215**
 Ref. : **CR69C3229**
 Ref. : **CR69C4262**
 Ref. : **CR69C5176**
 Ref. : **CR69C5178**
 Ref. : **CR69C6308**

NOS VITRINES



ALUMINIUM

- Vitrage «Sécurité»
- Livré avec une poignée
- MDF revêtu
- Epaisseur : 22 mm
- Epaisseur vitrage : 4 mm



NOIR

GAMME DIMENSIONNELLE :

ALUMINIUM



40/50/60

VA40S L.40 X H.70cm
VA50S L.50 X H.70cm
VA60S L.60 X H.70cm

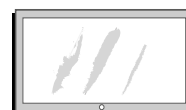

60/80/90

VAGOSRA L.60 X H.42cm
VAGOSR L.80 X H.42cm
VAGOSR L.90 X H.42cm

NOIR

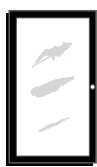

40

VN40S L.40 X H.70cm



60/80/90

VNGOSRA L.60 X H.42cm
VNGOSR L.80 X H.42cm
VNGOSR L.90 X H.42cm

MEUBLE PETIT ELECTRO



Très fonctionnel, ce meuble vous permet de cacher vos appareils de petits électroménagers lorsque vous ne les utilisez pas.

- Largeur au choix : **90 / 100 / 120cm**
- Hauteur : **131.6cm**
- Profondeur : **56cm**
- Angle d'ouverture des portes : **160°**
- **20** coloris de façade disponibles
- **6** coloris de plan de travail et étagère disponibles
- **5** coloris de caisson disponibles
- **Reglettes LED** encastrées 55cm avec interrupteur sensible (En Option)

**LIVRÉ
MONTÉ
EN USINE**

90cm -> Ref. : **A13090PEM**

100cm -> Ref. : **A130100PEM**

120cm -> Ref. : **A130120PEM**

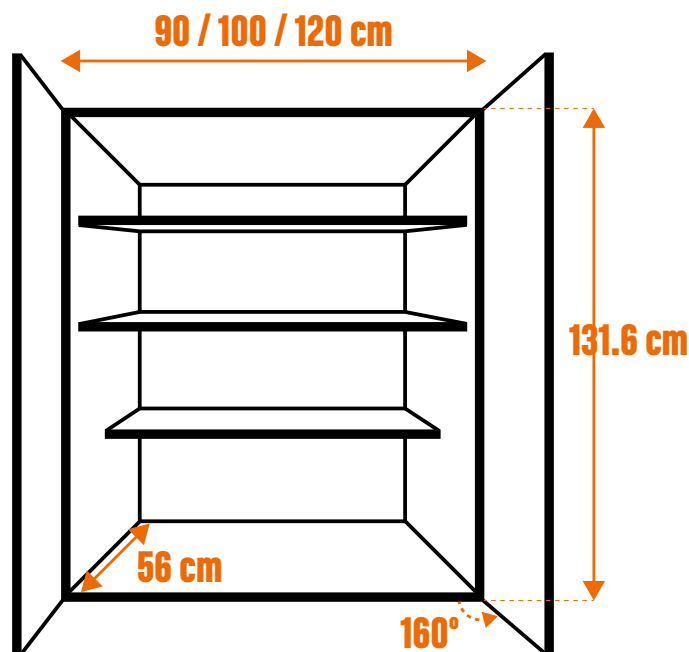

LES POIGNÉES



Réf. : HER863BR
Finition : Bronze



Réf. : HER863NS
Finition : Noir satiné

Réf. : VIE0447NM
Finition : noir mat



L'UNITÉ

Entraxe : 160mm
Longueur : 176mm



Réf. : HER860BR
Finition : Bronze

Réf. : HER860NL
Finition : Noir laqué

Réf. : HER860BL
Finition : Blanc



Réf. : VIE0590NM
Finition : Noir Mat

Réf. : VIE0590BM
Finition : Blanc Mat

Réf. : VIE0447BG
Finition : gold



L'UNITÉ

Entraxe : 160mm
Longueur : 176mm

Réf. : P07021C
Finition : chromé brillant

PAR LOT DE 2



Longueur : 58mm

Réf. : P07021S
Finition : nickel brossé

PAR LOT DE 2



Longueur : 58mm

Réf. : P07006
Finition : chromé brillant



Entraxe : 17mm
Longueur : 39mm



Réf. : P01831
Finition : chromé brillant

Entraxe : 64mm
Longueur : 79mm

PAR LOT DE 2

Réf. : P01855
Finition : nickel brossé



PAR LOT DE 2

Entraxe : 160mm
Longueur : 171mm

Réf. : P08323
Finition : nickel brossé



PAR LOT DE 2

Entraxe : 160mm
Longueur : 230mm

Réf. : P08672E224
Réf. : P08672E320

Finition : chrome



Entraxe : 128 et 224mm
Longueur : 254mm

PAR LOT DE 2

Entraxe : 128 et 320mm
Longueur : 350mm

Réf. : HER292246NC
ou HER292396NC
Finition : Noir Brossé

PAR LOT DE 2



Longueur : 246mm

Longueur : 396mm

Réf. : P08038
Finition : aluminium

Entraxe : 160mm
Longueur : 180mm



PAR LOT DE 2

Réf. : P02Z306NM
Finition : noir mat

Entraxe : 160mm
Longueur : 170mm



PAR LOT DE 2

Réf. : P03008E224
Finition : chrome/noir

Entraxe : 224mm
Longueur : 252mm



PAR LOT DE 2

Réf. : P02Z128NB
Finition : nickel brillant

Entraxe : 128mm
Longueur : 149mm



PAR LOT DE 2

Réf. : P0198E64N
Réf. : P0198E128N

Finition : noir mat avec chanfrein poli



PAR LOT DE 2

Entraxe : 64mm
Longueur : 86mm

Entraxe : 128mm
Longueur : 198mm

Réf. : P0198E32N
Finition : noir mat avec chanfrein poli

Entraxe : 32mm
Longueur : 59mm



PAR LOT DE 2

Poignée **280mm**
Matière : Zamak
Finition : Mat Blanc / Mat Gris / Mat Noir

Entraxe : 160mm
Longueur : 280mm

L'UNITÉ

Réf. : HER825W Finition : blanc
Réf. : HER825A Finition : crème
Réf. : HER825G Finition : gris
Réf. : HER825B Finition : noir



Poignée **211mm**
Matière : Zamak
Finition : Mat Blanc / Mat Gris / Mat Noir

Entraxe : 192mm
Longueur : 211mm

L'UNITÉ

Réf. : HER835W
Finition : blanc



Réf. : HER835A
Finition : crème



Réf. : HER835G
Finition : gris



Réf. : HER835B
Finition : noir



Poignée **216mm**
Matière : Zamak
Finition : Mat Blanc / Mat Crème / Mat Gris / Mat Noir

Entraxe : 192mm
Longueur : 216mm

L'UNITÉ



Réf. : HER816W
Finition : blanc

Réf. : HER816A
Finition : crème

Réf. : HER816G
Finition : gris

Réf. : HER816B
Finition : noir

POIGNÉES SUR CHANT

À FIXER PAR L'ARRIÈRE

BIEN CHOISIR VOTRE LONGUEUR DE POIGNÉE

Largeurs de Facades	15-30cm	40-45-50 et 60cm	80-90cm
Longueur de votre poignée	147mm	297mm	497mm



PAR LOT DE 2

3
Longueurs
disponibles

Poignée **147mm / 297mm / 497mm**
Matière : Alu massif - Finition : Alu mat ou Noir mat

Alu mat disponible en :

Longueur : 147mm
Ref. : P0168L147A

Longueur : 297mm
Ref. : P0168L297A

Longueur : 497mm
Ref. : P0168L497A

Noir mat disponible en :

Longueur : 147mm
Ref. : P0168L147N

Longueur : 297mm
Ref. : P0168L297N

Longueur : 497mm
Ref. : P0168L497N



3
Longueurs
disponibles

PAR LOT DE 2

Poignée **147mm / 297mm / 497mm**
Matière : Alu massif - Finition : Alu mat ou Noir mat

Alu mat disponible en :

Longueur : 147mm
Ref. : P0130L147A

Longueur : 297mm
Ref. : P0130L297A

Longueur : 497mm
Ref. : P0130L497A

Noir mat disponible en :

Longueur : 147mm
Ref. : P0130L147N

Longueur : 297mm
Ref. : P0130L297N

Longueur : 497mm
Ref. : P0130L497N



2
Longueurs
disponibles

Poignée **100mm / 200mm**
Matière : Laiton - Finition : Foncé Brossé

Disponible en :

Longueur : 100mm
Entraxe : 64mm
Ref. : VIE0518061429

Longueur : 200mm
Entraxe : 128mm
Ref. : VIE05180128129

L'UNITÉ

LES ACCESSOIRES

CHARNIÈRES

// POUR PORTE STANDARD



Réf. : C105SP2
Angle ouverture 105°
Vendu par 2 charnières

// AVEC AMORTISSEURS INTEGRES



Réf. : C110SILSP2
Angle ouverture 110°
avec amortisseur
Vendu par 2 charnières



// AVEC AMORTISSEURS INTEGRES



Réf. : C110SIL2H
Angle ouverture 110°
avec amortisseur
Vendu par 2 charnières



// POUR CAISSON HA90



Réf. : C165SP2
Angle ouverture 165°
Tiroir à l'anglaise
Vendu par 2 charnières

VERINS



Réf. : VGS2
Verins avec relevat à Gaz
Vendu par lot de 2
Composition : 2 vérins à gaz (80N) - 8 vis
3.5x15
SILENT SYSTEM : Fermetures silencieuses



Réf. : FR352 / FR353
Relevants Verticaux Silencieux
Vendu par lot de 2
Composition : 1 garniture de ferrures de relevage
(1 ferrure de chaque côté à gauche / à droite)
2 tôles de fixation frontale avec vis prémontées
FR352 > selon poids de la façade
FR353 > selon poids de la façade

PLINTHES ET JONCTIONS PVC

3 coloris : ALU - ANTHRACITE - BLANC

PLINTHES

Longueur : 250cm - Hauteur : 15cm

Ref. : **S025015X**



Ref. : **S025015AN**



Ref. : **S025015B**



JONCTIONS DROITES

Vendu par lot de 2

Ref. : **JPS0250X**



Ref. : **JPDS025015AN**



Ref. : **JPDS025015B**



JONCTIONS D'ANGLES

Vendu par lot de 2

Ref. : **JPAS0250X**



Ref. : **JPAS025015AN**



Ref. : **JPAS025015B**



GRILLE AÉRATION

Aération pour réfrigérateur

A encastrer dans la plinthe

Matière : inox

3 coloris disponible

Dimension : L. 44 x H. 7cm

Côte d'encastrement : L. 42 x H. 6cm

// BLANCHE



Ref. : **GAB**

// ARGENT MAT



Ref. : **GAA**

// NOIRE MAT



Ref. : **GAN**

LES TIROIRS



RANGE COUVERTS POLYPROPYLENE

- Matière : Polypropylène Recyclable
- Couleur : Anthracite
- Décliné en 6 dimensions adaptées parfaitement à nos tiroirs :

Dimension Totale	Largeur du tiroir	réf
461 x 306mm	40cm	RC40E
461 x 406mm	50cm	RC50E
461 x 506mm	60cm	RC60E
461 x 706mm	80cm	RC80E
461 x 806mm	90cm	RC90E
461 x 1106mm	120cm	RC120E



// RC40E



// RC50E



// RC80E

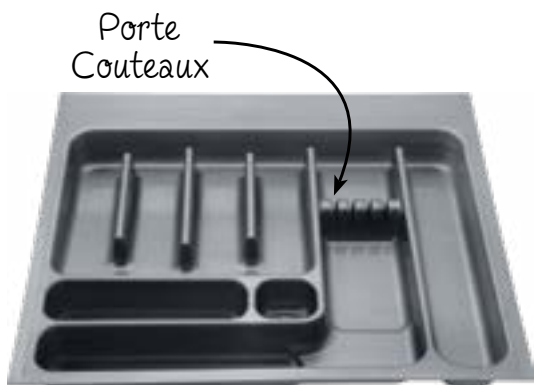

// RC60E



// RC90E

TIROIRS À GALETS

Sortie partielle
Réglage en hauteur et en inclinaison
Fermeture sur coulisses à galets
Tiroir côté métallique

Tiroir	SIMPLE			
Largeur	40cm	50cm	60cm	80cm
Ref.	TG400	TG500	TG600	TG800

Tiroir	CASSEROLIER			
Largeur	40cm	50cm	60cm	80cm
Ref.	TGC400	TGC500	TGC600	TGC800

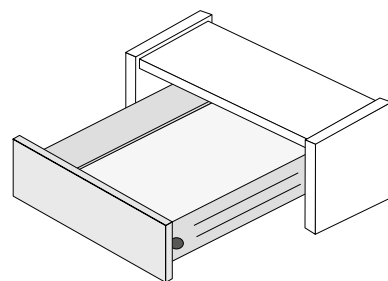

TIROIRS À BILLES

Sortie totale
Coloris : Anthracite
Barres et profils carré
Réglage en hauteur, latéral et en inclinaison
Idéal pour les charges lourdes
Fermeture sur coulisses à billes
Fermeture silencieuse
Tiroir côté métallique

Tiroir	SIMPLE					
Largeur	40cm	50cm	60cm	80cm	90cm	120cm
Ref.	TB40HA	TB50HA	TB60HA	TB80HA	TB90HA	TB120HA

Tiroir	CASSEROLIER					
Largeur	40cm	50cm	60cm	80cm	90cm	120cm
Ref.	TBC40HA	TBC50HA	TBC60HA	TBC80HA	TBC90HA	TBC120HA



PAROIS EN VERRE CASSEROLIER

Matière : Verre flotté transparent avec
adaptateurs prémontés Anthracite en plastique

Épaisseur : 6mm / Hauteur : 144mm / Longueur : 470mm

Ref. PV144HA



FACADES À L'ANGLAISE

// FACADE DE TIROIR À L'ANGLAISE

Montage et démontage rapides du tiroir à l'anglaise,
sans outil.

Caisson largeur : 40-60-80-90

Tiroir	SIMPLE			
Largeur	40cm	60cm	80cm	90cm
Ref.	FAC40HA	FAC60HA	FAC80HA	FAC90HA



TIROIR À L'ANGLAISE POUR CASSEROLIER

RANGEMENTS & COULISSANTS

POUBELLE RONDE PIVOTANTE 13 L

Ouverture automatique.

Ref. : **POU500**

Couleur
GRIS



>◁	Larg.	Prof.	Haut.	Litres
400	277	277	355	13

POUBELLE PIVOTANTE 24 L

Porte seau rotatif robuste en polymères chargés
Ouverture et Fermeture automatique en ouvrant la porte
Peut se fixer indifféremment à droite ou à gauche du meuble
Système de traction réglable pour tous types de portes
Convient à toutes les charnières et permet des ouvertures maximales
Matière : Polypropylène

Pour porte de 45cm minimum

Ref. : **POUA24**

Couleur
GRIS FONCÉ



Larg.	Prof.	Haut.	Litres
340	260	460	24 L

POUBELLE AUTOMATIQUE POUR TRI SELECTIF 2X18 L

Polyvalent et compact, avec guide à bille en acier à pleine extension.
Structure : Fil d'acier chromé
Installation simple et rapide (seulement 4 vis)

Pour meuble bas de 40cm minimum,

Ref. : **PTS36**

Couleur
GRIS FONCÉ



Larg.	Prof.	Haut.	Litres
300	450	360	2X18 L

POUBELLE AUTOMATIQUE POUR TRI SELECTIF 2X20 L

Rail coulissant métallique
Sortie totale.
Réglage de la Façade
Livré avec couvercle et crochet

Pour meuble bas de 40cm

Couleur
GRIS FONCÉ



Larg.	Prof.	Haut.	Litres
330	485	430	2X20 L

Ref. : **PTS40**

POUBELLE AUTOMATIQUE POUR TRI SELECTIF 2X40 L

Coulisses Grass à sortie totale amortie
Equerres d'assemblage incluses
Facile à nettoyer

Pour meuble bas de 60cm minimum

Couleur
GRIS FONCÉ

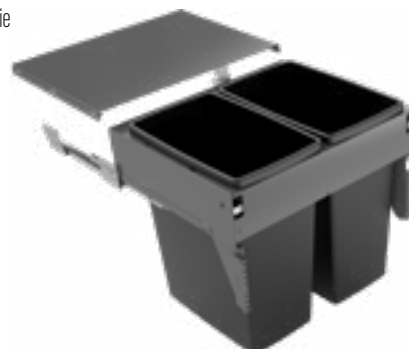

Larg.	Prof.	Haut.	Litres
560	500	600	2X40 L

Ref. : **PTS602B**

PANIER ÉPICES 15cm

Tiroir coulissant
Sortie totale

Amorti pour une Fermeture en douceur

Panier fils chromés

Pour caisson bas de 15cm

Ref. : **PE15S**



Couleur
CHROME



Ref.	Largeur
PE15S	15

CHARIOT PAIN/BOUTEILLE

Tiroir coulissant
Sortie totale

Amorti pour une Fermeture en douceur

Avec sac à pain

Pratique et Facile d'entretien

Ref. : **PB30S** (Pour caisson 30cm)

PB40S (Pour caisson 40cm)



Couleur
CHROME



Ref.	Largeur
PB30S	30
PB40S	40

PANIER DEMI LUNE

2 paniers chromés
Avec support

Se fixe sur la porte

Pour caisson bas d'angle BA90

Ref. : **DL2**



Couleur
CHROME

AMÉNAGEMENT ANGLE 1 PLATEAU POUR P40

Structure : Fil d'acier époxy gris

Disponible avec sens d'ouverture à droite ou à gauche. Pour caisson BA90 et Façade P40

Ref. : **AA40D** (Angle à droite)

AA40G (Angle à gauche)

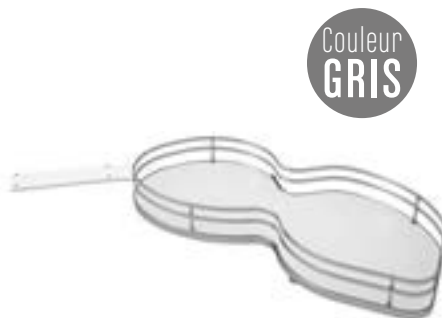

Couleur
GRIS

AMÉNAGEMENT ANGLE 2 PLATEAUX POUR P45

Structure : Fil d'acier chromé

Disponible avec sens d'ouverture à droite ou à gauche. Pour caisson BAA90 et Façade P45

PREVOIR : 1 caisson BAA90 / 1 étagère à fixer / charnières standards

Ref. : **AA45D** (Angle à droite)

AA45G (Angle à gauche)

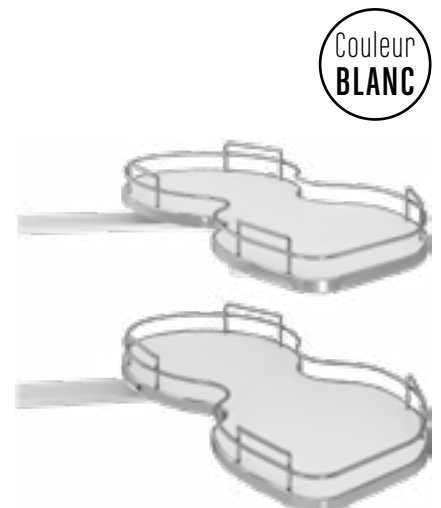

Couleur
BLANC

RANGEMENTS & COULISSANTS

PREMIUM

ARMOIRE COULISSANTE 3 PANIERS - 15cm

Paniers sur 3 étages en tôle peinte
Sortie totale
Amorti pour une fermeture en douceur

Ref. : **CA249PR015**

Couleur
ANTHRACITE



>□<	Larg.	Prof.	Haut.	KG
150	110	500	850	12

ARMOIRE COULISSANTE 5 PANIERS - 30 ou 40cm

Paniers sur 5 étages en tôle peinte
Sortie totale
Amorti pour une fermeture en douceur

Ref. : **CA255PR030** (Pour caisson 30cm)

CA255PR040 (Pour caisson 40cm)

Couleur
ANTHRACITE



>□<	Larg.	Prof.	KG
300	250	505	120
400	350	505	120

ARMOIRE COULISSANTE 5 PANIERS - 60cm

Colonne extractible avec 5 paniers en tôle peinte

Ref. : **CA295PR060**

Couleur
ANTHRACITE



>□<	Larg.	Prof.	Haut.	KG
600	540	470	1880	80

PANIER MULTIFONCTIONS 30cm

Panier polyvalent
Sortie totale
Amorti pour une
Fermeture en douceur

Couleur
ANTHRACITE

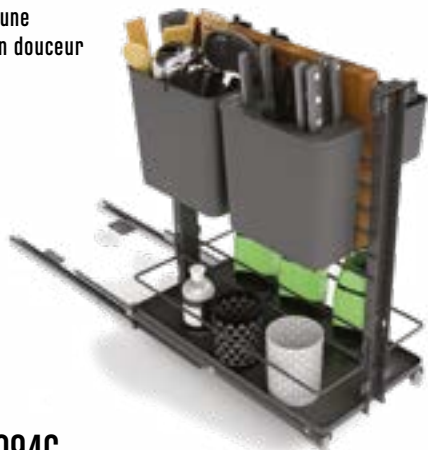

Ref. : **PM094G**

>□<	Larg.	Prof.	Haut.	KG
300	260	495	600	30

AMÉNAGEMENT ANGLE 4 PANIERS POUR P45

Mécanisme coulissant pour placard d'angle.
4 paniers en tôle peinte
Amorti pour une fermeture en douceur
Version droite ou gauche

Ref. : **AA350PR045D**
(Angle à droite)

AA350PR045G
(Angle à gauche)

Couleur
ANTHRACITE



>□<	Larg.	Prof.	Haut.	KG
900	860-1000	505	600	35

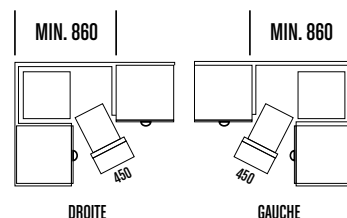

PANIER ÉPICES 15cm

Panier coulissant en tôle peinte
Sortie totale
Amorti pour une Fermeture en douceur
Séparateurs et tapis antidérapant
en option et sur commande

Ref. : **PE002PR015**



Couleur
ANTHRACITE

>□<	Larg.	Prof.	Haut.	KG
150	110	500	520	10

PANIER COULISSANT 30 ou 40cm

Panier coulissant en tôle peinte
Sortie totale
Amorti pour une Fermeture en douceur
Séparateurs et tapis antidérapant
en option et sur commande

Ref. : **PC004PR030** (Pour caisson 30cm)
PC004PR040 (Pour caisson 40cm)



Couleur
ANTHRACITE

>□<	Larg.	Prof.	Haut.	KG
300	262-268	500	520	20
400	362-368	500	520	20

PAIN BOUTEILLE 30 ou 40cm

Panier coulissant en tôle peinte
Sortie totale
Amorti pour une Fermeture en douceur

Ref. : **PB007PR030** (Pour caisson 30cm)
PB007PR040 (Pour caisson 40cm)



Couleur
ANTHRACITE

>□<	Larg.	Prof.	Haut.	KG
300	262-268	500	520	20
400	362-368	500	520	20

SET RANGEMENT ARMOIRE POUR MEUBLE MIN. 30 OU 50 CM

Set composé d'une structure à trois
étagères et accessoire porte-balais/
porte-tuyau, en tôle peinte.

SRA610S : Pour meuble min 300mm
SRA610L : Pour meuble min 500mm

Ref. : **SRA610S** (30cm)

Ref. : **SRA610L** (50cm)

Couleur
ANTHRACITE



Larg.	Prof.	Haut
Min. 490	>300	Min. 1000
Min. 490	>500	Min. 1000

SET RANGEMENT ARMOIRE POUR MEUBLE MIN. 40 CM

Set composé d'une structure à deux
étagères et crochets multiFonction
en tôle peinte.

Pour porte min 400mm

Ref. : **SRA615**

Couleur
ANTHRACITE

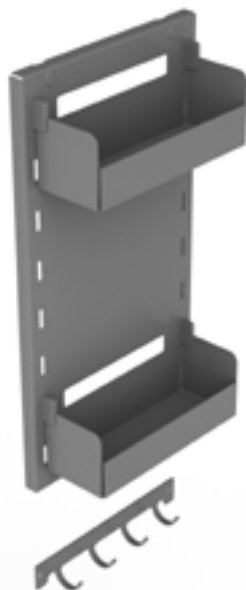

Larg.	Prof.	Haut
Min. 100	>400	Min. 500

AMÉNAGEMENT ANGLE 2 PANIERS POUR P45

Étagères coulissantes pour meuble d'angle, deux
étagères avec fond en mélaminé et côtés en
tôle peinte.
Version droite et gauche.

Ref. : **AA371PR045D** (Angle à droite)
AA371PR045G (Angle à gauche)

Couleur
ANTHRACITE



>□<	Larg.	Prof.	KG
900	860	470	25

Evier Rond + Egouttoir



Matière : Inox AISI201
Dim. : 57 x 45 cm
Prof. cuve : 18 cm
Dim. bonde : 9 cm
Vidage : manuel
Égouttoir réversible

LE + PRODUIT : Evier Gain de Place

réf : EILW5745 Côte d'encastrement : 54 x 42,5 cm (Rayon angle : 21,25 cm)

Evier Carrée + Egouttoir



Matière : Inox AISI201
Dim. : 58 x 48 cm
Prof. cuve : 18 cm
Dim. bonde : 9 cm
Vidage : manuel
Égouttoir réversible

LE + PRODUIT : Evier Gain de Place

réf : EILW5848 Côte d'encastrement : 55,5 x 45,5 cm

Evier Carrée + Egouttoir



Matière : Inox AISI201
Dim. : 80 x 50 cm
Prof. cuve : 18 cm
Dim. bonde : 9 cm
Égouttoir réversible

FINITION : SATINÉ

réf : EILW8050 Côte d'encastrement : 77,5 x 48 cm (rayon angle : 4cm)

Evier Carrée + Egouttoir



Matière : Inox AISI201
Dim. : 63 x 50 cm
Prof. cuve : 18 cm
Dim. bonde : 9 cm
Égouttoir réversible

LE + PRODUIT : Evier Gain de Place

réf : EILW6350A

Evier Rectangulaire



Matière : Inox AISI304
Dim. : 45 x 49 cm
Prof. cuve : 15.5 cm
Dim. bonde : 9 cm
Épaisseur inox : 0.7 mm
Vidage : manuel

réf : K45

Eviers HOB



réf : EIHOB39

Matériau : Inox AISI304
Dim. : 39 x 45 cm
Prof. cuve : 18 cm
Dim. bonde : 9 cm
Épaisseur inox : 1 mm
Vidage : manuel
Vendu sans siphon

Côte d'encastrement : 37,5 x 43,5 cm
(Rayon angle : 10cm)



réf : EIHOB44

Matériau : Inox AISI304
Dim. : 44 x 44 cm
Prof. cuve : 20 cm
Dim. bonde : 9 cm
Épaisseur inox : 1 mm
Vidage : manuel
Vendu sans siphon

Côte d'encastrement : 42,5 x 42,5 cm



réf : EIHOB49

Matériau : Inox AISI304
Dim. : 49 x 44 cm
Prof. cuve : 20 cm
Dim. bonde : 9 cm
Épaisseur inox : 1 mm
Vidage : manuel
Vendu sans siphon

Côte d'encastrement : 47,5 x 42,5 cm



réf : EIHOB54

Matériau : Inox AISI304
Dim. : 54 x 44 cm
Prof. cuve : 20 cm
Dim. bonde : 9 cm
Épaisseur inox : 1 mm
Vidage : manuel
Vendu sans siphon

Côte d'encastrement :
52,5 x 42,5 cm



réf : EIHOB74

Matériau : Inox AISI304
Dim. : 74 x 44 cm
Prof. cuve : 20 cm
Dim. bonde : 9 cm
Épaisseur inox : 1 mm
Vidage : manuel
Vendu sans siphon

Côte d'encastrement :
72,5 x 42,5 cm

Evier Rectangulaire 80cm

réf : MIDK80R
(égouttoir à droite)

réf : MIDK80L
(égouttoir à gauche)



Matériau : Inox AISI304
Dim. : 80 x 49 cm
Prof. cuve : 15.5 cm
Dim. bonde : 9 cm
Épaisseur inox : 0.7 mm
Vidage : manuel
Vendu sans siphon

Evier Rectangulaire 90cm

réf : MIDK90R
(égouttoir à droite)

réf : MIDK90L
(égouttoir à gauche)



Dim. : 90 x 49 cm
Prof. cuve : 15.5 cm
Dim. bonde : 9 cm
Épaisseur inox : 0.7 mm
Vidage : manuel
Vendu sans siphon

Evier 2 Bacs Rectangulaire 120cm

réf : MIDK120R
(égouttoir à droite)

réf : MIDK120L
(égouttoir à gauche)



Matériau : Inox AISI304
Dim. : 120 x 49 cm
Prof. cuve : 15.5 cm
Dim. bonde : 9 cm
Épaisseur inox : 0.7 mm
Vidage : manuel
Vendu sans siphon



Eviers 5040

Profondeur cuve : 20 cm
Vidage manuel avec siphon inclus

Matière : NATURALITE®

Dimension : 54 x 44 cm

2 finitions :

Blanc - Réf. : EC5040SMCB

Noir - Réf. : EC5040SMCN

NATURALITE® :

Résine polyester + Couche protectrice PIMC*

* Powder in Mould Coating : poudre composée de résines polyester armées et de microbilles de verre



Eviers SLAVE

Profondeur cuve : 18.5 cm
Vidage diam. : 9 cm - Vendu sans siphon

NATURALITE® : Résine polyester + Couche protectrice PIMC*
* Powder in Mould Coating : poudre composée de résines polyester armées et de microbilles de verre

Dimension : 86 x 50 cm

2 Finitions :

Blanc - Réf. : ESSL1B

Noir - Réf. : ESSL1N

1 BAC



1 BAC



Dimension : 96 x 50 cm

2 Finitions :

Blanc - Réf. : ESSL15B

Noir - Réf. : ESSL15N

1 BAC ET DEMI



1 BAC ET DEMI



Dimension : 116 x 50 cm

2 Finitions :

Blanc - Réf. : ESSL2B

Noir - Réf. : ESSL2N

2 BACS



2 BACS



Evier BERLIN

Dimension : 100 x 50 cm
Profondeur cuve : 19 cm
Dimension bonde : 9 cm
Vidage : chromé (Fourni)

3 Finitions :

Noir - Réf. : ESBE1N

Blanc - Réf. : ESBE1B

Gris - Réf. : ESBE1G

GRANDE CUVE



CRISTALITE® :
(Acryl + Poudre de Granit
+ Pigments de couleurs)

ROBINETTERIE ROBINETTERIE

réf : RE0405CH

FINITION CHROME



Mitigeurs évier
Bec orientable
Hauteur : 155mm

réf : RE0405N

FINITION NOIR



Mitigeurs évier
Bec orientable
Hauteur : 155mm



FINITION CHROME

Mitigeur évier
Bec orientable
Hauteur : 310mm

réf : RE1164CH

réf : RE1500CH

FINITION CHROME



DOUCHETTE EXTRACTIONNELLE

Mitigeur évier
Bec orientable
Douche extractible

GARANTIE
5 ans sur les robinets
(uniquement sur les cartouches)

réf : RE2265CH

Mitigeur évier
Bec orientable



FINITION CHROME

GARANTIE
5 ans sur les robinets
(uniquement sur les cartouches)

réf : LOIRA IMEX



Mitigeur évier
Bec orientable

GARANTIE
5 ans sur les robinets
(uniquement sur les cartouches)

réf : RE1161CH



Mitigeur évier
Bec orientable
Hauteur : 349mm

FINITION CHROME

réf : RE1161N



FINITION NOIR

réf : RE304740N

Mitigeur évier
Bec : tube mobile articulé, à mémoire de forme permettant de lui donner n'importe quelle forme et de le maintenir dans la position choisie
Embase : diam. 50mm



réf : RE4751



Mitigeur évier avec
douchette extractible

FINITION CHROME

réf : RE4751N



FINITION NOIR

GARANTIE
5 ans sur les robinets
(uniquement sur les cartouches)



Mitigeur évier à
mémoire de forme

FINITION NOIR

GARANTIE
2 ans sur les robinets
(uniquement sur les cartouches)

réf : RE96545CH



FINITION CHROME

Mitigeur évier
Bec orientable

GARANTIE
5 ans sur les robinets
(uniquement sur les cartouches)

réf : RE17508CH



FINITION CHROME

Mitigeur évier sous Fenêtre
Design 2 trous
Avec bec amovible et escamotable

GARANTIE
5 ans sur les robinets
(uniquement sur les cartouches)

CUISSON

Vitrocéramique «sensitive»

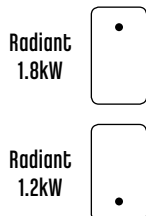

Régulateur de puissance : 9 niveaux
2 zones de cuisson indépendantes
Minuteur : 99 minutes
Sécurité du panneau de configuration :
- verrouillage enfants
- témoin de chaleur résiduelle
- arrêt de sécurité automatique

Côte d'encastrement : L26.8 x P50cm
Dim. : L28.8cm x P52cm

réf : YLCD3001

Vitrocéramique «manettes»

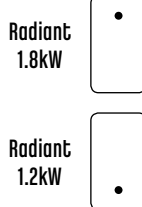

Régulateur de puissance : 7 niveaux
2 zones de cuisson indépendantes
Indicateur de chaleur résiduelle
Verrouillage enfants

Côte d'encastrement : L27.5 x P50cm
Dim. : L28.8cm x P52cm

réf : YLCD3004

Vitrocéramique



Régulateur de puissance : 9 niveaux
Minuteur : 99 minutes
Sécurité du panneau de configuration : Verrouillage enfants / Témoins de chaleur résiduelle / Arrêt de sécurité auto.
Côte d'encastrement : L56 x P49cm
Dim. : L59cm x P52cm

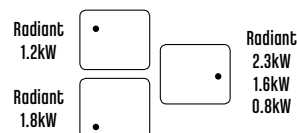

réf : YLCT5301

Domino Induction Noire

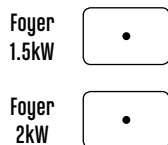
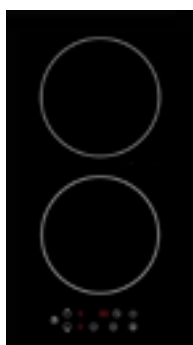

Détecteur automatique de récipients
Régulateur de puissance : 9 niveaux + Booster
Minuteur : 99 minutes
Sécurité du panneau de configuration :
- verrouillage enfants
- témoin de chaleur résiduelle
- arrêt de sécurité automatique

Dim. : L29cm x P52cm

réf : YLID3501

Table Induction Noire



Détecteur automatique de récipients
Régulateur de puissance : 9 niveaux + Booster
Minuteur : 99 minutes
Sécurité du panneau de configuration : - verrouillage enfants
- témoin de chaleur résiduelle - arrêt de sécurité auto.
Côte d'encastrement : L56 x P49cm
Dim. : L59cm x P52cm

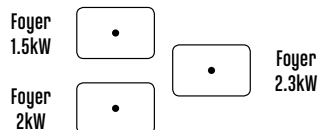

réf : YLIT6501

Pose libre - 20 litres



FINITION GRIS SILVER

700 Watt / Grill : 800 Watt
Capacité : 20 l
5 niveaux de puissance
6 menus d'accès automatique
Minuterie numérique 30 mins
Mode décongélation
Horloge 24h
Contrôle mécanique
Signal Pin de cuisson
Dim. : L49.6 x P33 x H26.2cm

réf : MMG50CS

GARANTIE 1 AN PIÈCES
SUR TOUT L'ELECTRO INOVAL

Hottes murale 60-90cm

Débit max. d'aspiration (norme EN61591/1) : 300 m³/h
Niveau sonore (norme EN60704-2-13) : 64 dB
3 vitesses d'aspiration
Eclairage : Leds 2 x 1.5 W
Commandes mécaniques



Option :
Filtre à Charbon
Réf. : FILCNACF1
12€90 la pièce

FINITION INOX

◀ 60cm ▶
réf : INBA6

◀ 90cm ▶
réf : INBA9

Hotte murale 60cm

Débit max. d'aspiration (norme EN61591/1) : 300 m³/h
Niveau sonore (norme EN60704-2-13) : 64 dB
3 vitesses d'aspiration
Eclairage : Leds 2 x 1.5 W
Commandes mécaniques



Option :
Filtre à Charbon
Réf. : FILCNACF1
12€90 la pièce

FINITION NOIR

◀ 60cm ▶

réf : INBA6B

Hotte murale 60cm

Débit max. d'aspiration (norme EN61591/1) : 500 m³/h
Niveau sonore (norme EN60704-2-13) : 72 dB
3 vitesses d'aspiration
Eclairage : Leds 2 x 1.5 W



Option :
Filtre à Charbon
Réf. : FILCNACF2
12€90 la pièce

FINITION INOX

◀ 60cm ▶

réf : INCA6

Hotte murale 60cm - 90cm

Touches tactiles
Débit max. d'aspiration (norme EN61591/1) : 500 m³/h
3 vitesses d'aspiration
Eclairage : Leds 2 x 1.5 W



VERRE NOIR

Option :
Filtre à Charbon
Réf. : FILCNACF2
12€90 la pièce

◀ 60cm ▶

réf : INFJ6

Hotte tiroir télescopique

Débit max. d'aspiration (norme EN61591/1) : 500 m³/h
Niveau sonore (norme EN60704-2-13) : 68 dB
2 vitesses d'aspiration
Eclairage : Leds 2 x 1.5 W



◀ 60cm ▶

FINITION INOX

réf : KCB

Hotte casquette 60cm

Débit max. d'aspiration (norme EN61591/1) : 180 m³/h
Niveau sonore (norme EN60704-2-13) : 68 dB (A)
3 vitesses d'aspiration
Eclairage : Leds 2 x 1.5 W
Filtres aluminium
Commandes mécaniques



Option :
Filtre à Charbon
Réf. : FILCYS
13€ la pièce

◀ 60cm ▶

○ réf : YS0260P1D1B
● réf : YS0260P1D1N

RÉFRIGÉRATEURS INOVAL

GARANTIE 1 AN PIÈCES
SUR TOUT L'ELECTRO INOVAL

INOVAL

Table Top - Largeur 48cm

Capacité totale : 84L
Réfrigérateur : 77L
Porte réversible
Pieds réglables
1 bac à légumes
Clayette verre
3 balconnets de porte
Congélateur : 7L
Niveau sonore : 41(dB)
Consommation : 157kWh/an
Dim. : H84 x L48 x P51cm



○ réf : BC-93B

● réf : BC-93S

◀ 48 cm ▶ 3*** N/ST F

Table Top - Largeur 55cm

Capacité totale : 106L
Réfrigérateur : 93L
Porte réversible
Pieds réglables
1 bac à légumes
Clayette verre
3 balconnets de porte
Congélateur : 13L
Niveau sonore : 42(dB)
Consommation : 168kWh/an
Dim. : H84.5 x L55 x P58cm



○ réf : BC-108B

● réf : BC-108S

◀ 55 cm ▶ 3*** N/ST F

Combiné - Largeur 55cm

Capacité totale : 213L
Réfrigérateur : 168L
Porte réversible
Pieds réglables
1 bac à légumes
Clayette verre
3 balconnets de porte
Congélateur : 45L
Congélation : 2.5Kg/24h
Autonomie en cas de coupure de courant : 8h
Niveau sonore : 41(dB)
Consommation : 219kWh/an
Dim. : H141 x L55 x P57cm

◀ 55 cm ▶ 4**** N/ST F



FINITION SILVER

● réf : BCD-213S

Table GAZ

- Table VERRE GAZ 60cm noire
- 3 Foyers dont 1 triple couronne 3,5 kW
 - Puissance totale : 6,15 kW
 - Manettes Frontales
 - Allumage une main
 - Sécurité thermocouples
 - Grilles en Fontes
 - Epaisseur du verre : 8mm



Côte d'encastrement : L55 x P47cm
Dim. : L60 x P51cm

réf : AV635HBK

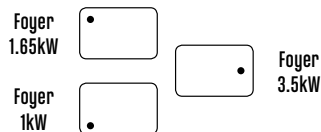

Four Multifonction Catalyse



Noir

réf : AFC106BK



Inox Anti-traces

réf : AFC1061X

- 6 modes de cuisson dont la chaleur brassée
- 70 L - Classe énergétique : A
- Programmeur sensible
- Porte Froide, 4 vitres, plein verre, démontable sans outils
- Sécurité enfants
- Grilles Fil
- 1 lèche-frite, 1 grille

Pose libre - 25 litres

- Micro-ondes Gril Intégrable
- 25 L
 - Minuteur électronique : 95 minutes
 - 8 programmes auto
 - Décongélation poids/temps
 - Puissance M-0 : 900 W / Gril : 1000 W
 - Extérieur + cavité inox
 - Plateau tournant Ø 31,5 cm
 - Signal sonore fin de cuisson
 - Sécurité Enfants
 - Cadre monté
 - Grille à rôtir



Côte d'encastrement : L56.9 x H38cm
Dim. : L59.4 x P39 x H38.8cm

réf : AMI2531IX

Combiné intégrable

- Réfrigérateur COMBINÉ INTÉGRABLE
- 251 L (181 + 70)
 - Less Frost
 - 4 clayettes en verre de sécurité
 - Congélateur 4****
 - Congélation 3,3 kg/24 h
 - Autonomie 12,5 h
 - 3 tiroirs - LED
 - Contrôle de l'humidité - Glissières
 - Niveau sonore : 38 dB
 - Classe F - S/NT

Niche : 177,5 cm

Dim. : L54 x P56 x H177 cm



réf : ARI302CA

Four Convection

- Four CONVECTION
- 4 Fonctions
 - Cavité : 59 L
 - Classe énergétique : A
 - Ventilateur de refroidissement
 - Porte 2 vitres dont 1 thermostop
 - Email lisse titanium
 - Consommation convection naturelle : 0.75 kWh/cycle
 - 1 lèche-frite émaillée profonde
 - 1 grille anti-basculement



réf : GFL402IX

PLACARD VARIO SUR MESURE



OUVERTURE
PAR
POUSSEZ LACHEZ
OU AVEC
POIGNÉES



- ◆ Meuble à monter soi-même
- ◆ Mésaminé de 16mm
- ◆ Meuble à Fixer au mur
- ◆ Livré sans Fond
- ◆ Livré sans étagère

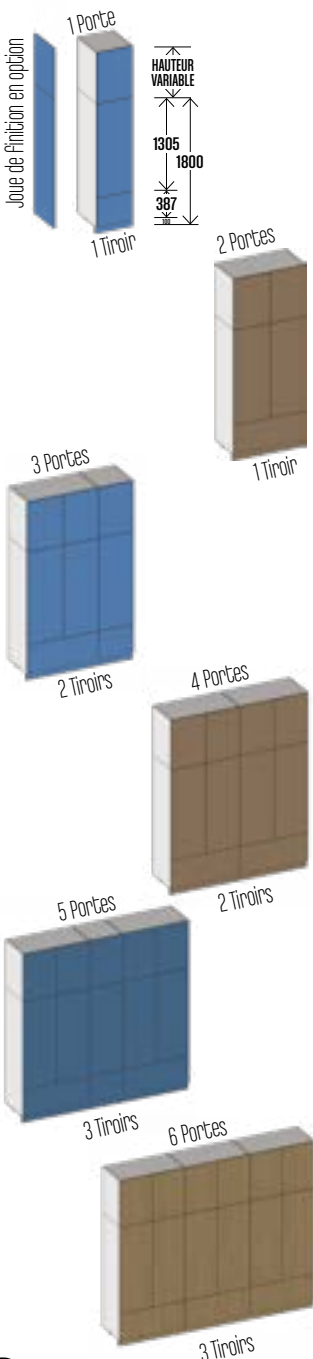

	Largeur	Hauteur	Profondeur	option caissons : intérieurs couleur
1 Porte VAR1	de 40cm à 60cm	de 220cm à 290cm	de 38 à 60cm	VAR1CAISCOUL
2 Portes VAR2	de 60cm à 120cm	de 220cm à 290cm	de 38 à 60cm	VAR2CAISCOUL
3 Portes VAR3	de 120cm à 150cm	de 220cm à 290cm	de 38 à 60cm	VAR3CAISCOUL
4 Portes VAR4	de 140cm à 200cm	de 220cm à 290cm	de 38 à 60cm	VAR4CAISCOUL
5 Portes VAR5	de 175cm à 250cm	de 220cm à 290cm	de 38 à 60cm	VAR5CAISCOUL
6 Portes VAR6	de 240cm à 300cm	de 220cm à 290cm	de 38 à 60cm	VAR6CAISCOUL

OPTIONS :

Tringle porte cintre :	pour 1 vantail pour 2 vantaux
Joue de finition (en 2 parties)	1 côté - VARJ
Push/lash pour tiroir :	PLATY20
Push/lash pour portes :	PLA4A (pour 4 portes)
Tiroir Led	LED500HA
Lot de 2 étagères - 1 vantail	VAR2E1V
Lot de 2 étagères - 2 vantaux	VAR2E2V

Coloris caissons : (en option)



CHÈNE GOLDEN



CHÈNE GRIS



MERISIER



VULCANO

Coloris des façades :

BRILLANT

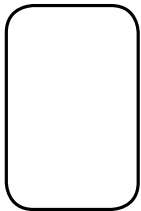

CIRRUS BLANC

TENDANCE



TERRA VERT ARGILE

TON BOIS



CHÈNE GOLDEN



MATT

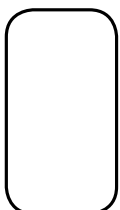

SHOGUI BLANC ZEN



SHOGUI NOIR MAT



SHOGUI LIGNITE



SHOGUI ARENA

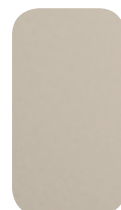

SHOGUI PETRA



SHOGUI TERRA COTTA



SHOGUI CHÈNE TOSCANO



SHOGUI CHÈNE ELBA



SHOGUI BLEU



SHOGUI ÉMERAUDE

Poignées :

P01306E192A (poignée encastrée)



VIE0404160P3627



VIE0447BG



VIE0404160P9927



VIE0447NM

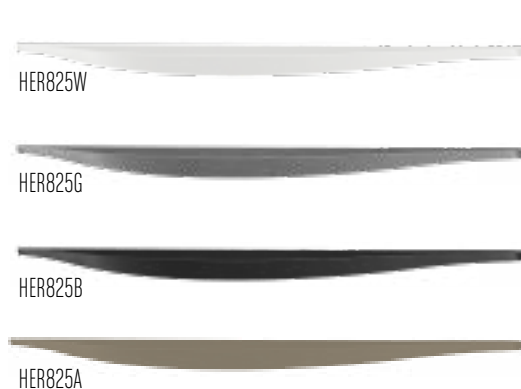

SE COORDONNE AVEC LE SHOGUI BLANC ZEN

SE COORDONNE AVEC LE SHOGUI LIGNITE

SE COORDONNE AVEC LE SHOGUI NOIR MAT

SE COORDONNE AVEC LE SHOGUI ARENA

GAMME DIMENSIONNELLE SHOGUI

Légende :

A > ARMOIRE
B > BAS
BA > BAS ANGLE
H > HAUT
HA > HAUT ANGLE
HG > HAUT GRANDE HAUTEUR

HR > HAUT REDUIT
JA > JOUE ARMOIRE
JAI > JOUE ARMOIRE ILÔT
JB > JOUE BASSE
JCI > JOUE CÔTÉ ILÔT
JF > JOUE FINITION
JGA > JOUE GRANDE ARMOIRE
JH > JOUE HAUTE

BF > BANDEAU FOUR
CM > EMPLACEMENT MICRO-ONDES
FB > FILEUR BAS
FH > FILEUR HAUT
GC > 2 GRANDS TIROIRS
P > PORTE
PA > PORTE ARMOIRE
PC > PORTE COULISSANTE

PGAS > PORTE GRANDE ARMOIRE
SPECIALE AMÉNAGEMENT
PGH > PORTE GRANDE HAUTEUR
PMO > PORTE + MICRO-ONDES
PR > PORTE RELEVANTE
PRA > PORTE RELEVANTE ABATTANTE
PT > 1 PORTE + 1 TIROIR
TC > 3 TIROIRS

MEUBLES BAS Pf. 56cm

1 PORTE



B30B + P30 L.30 X H.70cm
B40B + P40 L.40 X H.70cm
B50B + P50 L.50 X H.70cm
B60PB + P60 L.60 X H.70cm

2 PORTES



B80B + P40 (x2) L.80 X H.70cm
B90B + P45 (x2) L.90 X H.70cm
B100B + P50 (x2) L.100 X H.70cm
B120B + P60 (x2) L.120 X H.70cm

PORTE + TIROIR



B40B + PT40 L.40 X H.70cm
B50B + PT50 L.50 X H.70cm
B60TIB + PT60 L.60 X H.70cm

CASSEROLIER



B40B + TC40 L.40 X H.70cm
B50B + TC50 L.50 X H.70cm
B60TIB + TC60 L.60 X H.70cm
B80B + TC80 L.80 X H.70cm
B90B + TC90 L.90 X H.70cm
B120B + TC120 L.120 X H.70cm

GRAND CASSEROLIER



B60TIB + GC60 L.60 X H.70cm
B80B + GC80 L.80 X H.70cm
B90B + GC90 L.90 X H.70cm
B120B + GC120 L.120 X H.70cm

Ajouter sur la hauteur 15cm correspondant à la hauteur des pieds

MEUBLES BAS Pf. 56cm

PANIER EPICE



B15B + PC15
L.15 X H.70cm

BANDEAU FOUR



B60PB + BF60
L.60 X H.70cm

MEUBLE D'ANGLE



BA90B + P40 + FB40
L.90 X H.70cm
aménagement en supplément

MEUBLE D'ANGLE



BA90B + P40 + FB70 L.90 X H.70cm
BAA90B + P45 + FB40 L.90 X H.70cm

Faible profondeur 33cm

1 PORTE



B4033B + P40 L.40 X H.70cm
B5033B + P50 L.50 X H.70cm
B6033B + P60 L.60 X H.70cm

PORTE + TIROIR



B4033B + PT40 L.40 X H.70cm
B5033B + PT50 L.50 X H.70cm
B6033B + PT60 L.60 X H.70cm

Ajouter sur la hauteur 15cm correspondant à la hauteur des pieds

MEUBLES HAUT Pf. 33cm

1 PORTE



H30B + P30 L.30 X H.70cm
H40B + P40 L.40 X H.70cm
H50B + P50 L.50 X H.70cm
H60B + P60 L.60 X H.70cm
H80B + P40 (x2) L.80 X H.70cm
H90B + P45 (x2) L.90 X H.70cm

2 PORTES



MEUBLE MICRO-ONDES



H60MOB + PMO60 L.60 X H.70cm

MEUBLE D'ANGLE



HA90B + FH70 + P50 L.90 X H.70cm

Ht. 42cm



HR60B + PRA60 L.60 X H.42cm
HR80B + PR80 L.80 X H.42cm
HR90B + PR90 L.90 X H.42cm

GRANDE PROFONDEUR Pf. 56cm



HR5660B + PRA60 L.60 X H.42cm
HR5680B + PR80 L.80 X H.42cm
HR5690B + PR90 L.90 X H.42cm

Ht. 90cm

1 PORTE



HG40B + PGH40 L.40 X H.90cm
HG45B + PGH45 L.45 X H.90cm
HG50B + PGH50 L.50 X H.90cm
HG60B + PGH60 L.60 X H.90cm

JOUES DE FINITION

JOUÉ BASSE



JB70 P57.4 X H.70cm
JBV84 P57.4 X H.84cm

JOUÉ HAUTE



JH42 P34.4 X H.42cm
JH70 P34.4 X H.70cm
JH90 P34.4 X H.90cm

JOUÉ ARMOIRE



JAI31 P57.4 X H.131.6cm
JAV146 P57.4 X H.147cm
JGA201 P57.4 X H.201.6cm
JGAV216 P57.4 X H.217cm

JOUÉ CÔTÉ ÎLOT

JCI59 P59 X H.70cm
JCI92 P92 X H.70cm
JCIV90 P89.7 X H.85.5cm

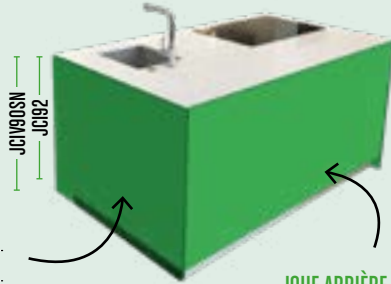

JOUÉ ARRIÈRE ÎLOT

JAI120 P120 X H.70cm
JAI180 P180 X H.70cm

JOUÉ FINITION



JF61 P57.4 X H.57.8cm
JFA128 P57.4 X H.127.8cm



COLONNES Ht. 131.6cm

1 PORTE



A13040B + PA40 L.40 X H.131.6cm

A13060B + PA60 L.60 X H.131.6cm

1 PORTE + EMPLACEMENT FOUR



A13060B + BF60 + P60 L.60 X H.131.6cm

1 PORTE + 1 TIROIR + EMPLACEMENT FOUR



A13060B + BF60 + PT60 L.60 X H.131.6cm

TIROIR CASSEROLIER + EMPLACEMENT FOUR



A13060B + BF60 + TC60 L.60 X H.131.6cm

EMPLACEMENTS FOUR + MICRO-ONDES



A130M0B + CM28 + BF60 L.60 X H.131.6cm

COLONNE POUR TIROIRS AVEC FACADES À L'ANGLAISE



40/50/60

A130V40B + PA40 L.40 X H.131.6cm

A130V50B + PA50 L.50 X H.131.6cm

A130V60B + PA60 L.60 X H.131.6cm

A130V80B + PA40 (x2) L.80 X H.131.6cm

A130V90B + PA45 (x2) L.90 X H.131.6cm

aménagement en supplément

Ajouter sur la hauteur 15cm correspondant à la hauteur des pieds

COLONNES Ht. 201.6cm

COLONNE SPECIAL AMENAGEMENT



15/30/40/60

A20015BSEB + PGAS20015 L.15 X H.201.6cm

A20030BSEB + PGAS20030 L.30 X H.201.6cm

A20040BSEB + PGAS20040 L.40 X H.201.6cm

A20060BSEB + PGAS20060 L.60 X H.201.6cm

2 PORTES



60

A20060B + P60 + PA60 L.60 X H.201.6cm

2 PORTES + EMPLACEMENT FOUR



60

A20060B + P60 + BF60 + P60 L.60 X H.201.6cm

2 PORTES + TIROIR



60

A20060B + PA60 + PT60 L.60 X H.201.6cm

PORTE RELEVANTE + EMPLACEMENT FOUR + M-O + PORTE



60

A20060B + PRA60 + PT60 L.60 X H.201.6cm

PORTE RELEVANTE + EMPLACEMENT FOUR + M-O + TIROIR CASSEROLIER



60

A20060B + PRA60 + TC60 L.60 X H.201.6cm

Tiroir à utiliser pour fileur

Ajouter sur la hauteur 15cm correspondant à la hauteur des pieds

aménagement en supplément

GAMME DIMENSIONNELLE

TERRA VERT ARGILE / TERRA SUAVE / CHÊNE GOLDEN / CHÊNE NAVIA

Légende :

A > ARMOIRE
B > BAS
BA > BAS ANGLE
H > HAUT
HA > HAUT ANGLE
HG > HAUT GRANDE HAUTEUR

HR > HAUT REDUIT
JA > JOUE ARMOIRE
JAI > JOUE ARMOIRE ILÔT
JB > JOUE BASSE
JCI > JOUE CÔTÉ ILÔT
JF > JOUE FINITION
JGA > JOUE GRANDE ARMOIRE
JH > JOUE HAUTE

BF > BANDEAU FOUR
CM > EMPLACEMENT MICRO-ONDES
FB > FILEUR BAS
FH > FILEUR HAUT
GC > 2 GRANDS TIROIRS
P > PORTE
PA > PORTE ARMOIRE
PC > PORTE COULISSANTE

PGAS > PORTE GRANDE ARMOIRE
SPECIALE AMÉNAGEMENT
PGH > PORTE GRANDE HAUTEUR
PMO > PORTE + MICRO-ONDES
PR > PORTE RELEVANTE
PRA > PORTE RELEVANTE ABATTANTE
PT > 1 PORTE + 1 TIROIR
TC > 3 TIROIRS

MEUBLES BAS Pf. 56cm

1 PORTE



B30B + P30 L.30 X H.70cm
B40B + P40 L.40 X H.70cm
B50B + P50 L.50 X H.70cm
B60PB + P60 L.60 X H.70cm

2 PORTES



B80B + P40 (x2) L.80 X H.70cm
B90B + P45 (x2) L.90 X H.70cm
B100B + P50 (x2) L.100 X H.70cm
B120B + P60 (x2) L.120 X H.70cm

PORTE + TIROIR



B40B + PT40 L.40 X H.70cm
B50B + PT50 L.50 X H.70cm
B60T1B + PT60 L.60 X H.70cm

CASSEROLIER



B40B + TC40 L.40 X H.70cm
B50B + TC50 L.50 X H.70cm
B60T1B + TC60 L.60 X H.70cm
B80B + TC80 L.80 X H.70cm
B90B + TC90 L.90 X H.70cm
B120B + TC120 L.120 X H.70cm

GRAND CASSEROLIER



B60T1B + GC60 L.60 X H.70cm
B80B + GC80 L.80 X H.70cm
B90B + GC90 L.90 X H.70cm
B120B + GC120 L.120 X H.70cm

Ajouter sur la hauteur 15cm correspondant à la hauteur des pieds

MEUBLES BAS Pf. 56cm

PANIER EPICE



B15B + PC15
L.15 X H.70cm

BANDEAU FOUR



B60PB + BF60
L.60 X H.70cm

MEUBLE D'ANGLE



BA90B + P40 + FB40
L.90 X H.70cm
aménagement en supplément

MEUBLE D'ANGLE



BA90B + P40 + FB70 L.90 X H.70cm
BAA90B + P45 + FB40 L.90 X H.70cm

Faible profondeur 33cm

1 PORTE



B4033B + P40 L.40 X H.70cm
B5033B + P50 L.50 X H.70cm
B6033B + P60 L.60 X H.70cm

PORTE + TIROIR



B4033B + PT40 L.40 X H.70cm
B5033B + PT50 L.50 X H.70cm
B6033B + PT60 L.60 X H.70cm

Ajouter sur la hauteur 15cm correspondant à la hauteur des pieds

MEUBLES HAUT Pf. 33cm

1 PORTE



H30B + P30 L.30 X H.70cm
H40B + P40 L.40 X H.70cm
H50B + P50 L.50 X H.70cm
H60B + P60 L.60 X H.70cm
H80B + P40 (x2) L.80 X H.70cm
H90B + P45 (x2) L.90 X H.70cm

2 PORTES



MEUBLE MICRO-ONDES



H60MOB + PMO60 L.60 X H.70cm

MEUBLE D'ANGLE



HA90B + FH70 + P50 L.90 X H.70cm

Ht. 42cm



HR60B + PRA60 L.60 X H.42cm
HR80B + PR80 L.80 X H.42cm
HR90B + PR90 L.90 X H.42cm

GRANDE PROFONDEUR Pf. 56cm



HR5660B + PRA60 L.60 X H.42cm
HR5680B + PR80 L.80 X H.42cm
HR5690B + PR90 L.90 X H.42cm

Ht. 90cm

1 PORTE



HG40B + PGH40 L.40 X H.90cm
HG45B + PGH45 L.45 X H.90cm
HG50B + PGH50 L.50 X H.90cm
HG60B + PGH60 L.60 X H.90cm

JOUES DE FINITION

JOUÉ BASSE



JB70 P57.4 X H.70cm
JBV84 P57.4 X H.84cm

JOUÉ HAUTE



JH42 P34.4 X H.42cm
JH70 P34.4 X H.70cm
JH90 P34.4 X H.90cm

JOUÉ ARMOIRE



JAI31 P57.4 X H.131.6cm
JAV146 P57.4 X H.147cm
JGA201 P57.4 X H.201.6cm
JGAV216 P57.4 X H.217cm

JOUÉ CÔTÉ ÎLÔT

JCI59 P59 X H.70cm
JCI92 P92 X H.70cm
JCIV107 P107 X H.85.5cm
JCIV60 P59.7 X H.85.5cm
JCIV90 P89.7 X H.85.5cm

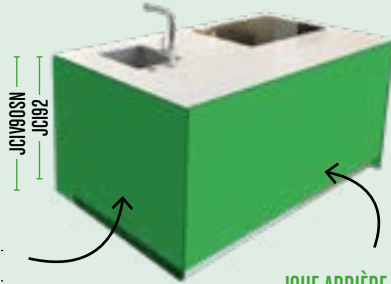

JOUÉ ARRIÈRE ÎLÔT

JAI120 P120 X H.70cm
JAI180 P180 X H.70cm

JOUÉ FINITION



JF61 P57.4 X H.57.8cm
JFA128 P57.4 X H.127.8cm

Code Paçade : TVA

TS

C62

NA

COLONNES Ht. 131.6cm

1 PORTE



A13040B + PA40 L.40 X H.131.6cm
A13060B + PA60 L.60 X H.131.6cm

1 PORTE + EMPLACEMENT FOUR



A13060B + BF60 + P60 L.60 X H.131.6cm

1 PORTE + 1 TIROIR + EMPLACEMENT FOUR



A13060B + BF60 + PT60 L.60 X H.131.6cm

TIROIR CASSEROLIER + EMPLACEMENT FOUR



A13060B + BF60 + TC60 L.60 X H.131.6cm

EMPLACEMENTS FOUR + MICRO-ONDES



A130M0B + CM28 + BF60 L.60 X H.131.6cm

COLONNE POUR TIROIRS AVEC FACADES À L'ANGLAISE



40/50/60

A130V40B + PA40 L.40 X H.131.6cm
A130V50B + PA50 L.50 X H.131.6cm
A130V60B + PA60 L.60 X H.131.6cm
A130V80B + PA40 (x2) L.80 X H.131.6cm
A130V90B + PA45 (x2) L.90 X H.131.6cm

80/90

aménagement en supplément

Ajouter sur la hauteur 15cm correspondant à la hauteur des pieds

COLONNES Ht. 201.6cm

COLONNE SPECIAL AMENAGEMENT



15/30/40/60

A20015BSEB + PGAS20015 L.15 X H.201.6cm
A20030BSEB + PGAS20030 L.30 X H.201.6cm
A20040BSEB + PGAS20040 L.40 X H.201.6cm
A20060BSEB + PGAS20060 L.60 X H.201.6cm

2 PORTES



60

A20060B + P60 + PA60 L.60 X H.201.6cm

2 PORTES + EMPLACEMENT FOUR



60

A20060B + P60 + BF60 + P60 L.60 X H.201.6cm

2 PORTES + TIROIR



60

A20060B + PA60 + PT60 L.60 X H.201.6cm

PORTE RELEVANTE + EMPLACEMENT FOUR + M-O + PORTE



60

A20060B + PRA60 + PT60 L.60 X H.201.6cm

PORTE RELEVANTE + EMPLACEMENT FOUR + TIROIR CASSEROLIER



60

A20060B + PRA60 + TC60 L.60 X H.201.6cm

Tiroir à utiliser pour fileur

Ajouter sur la hauteur 15cm correspondant à la hauteur des pieds

aménagement en supplément

GAMME DIMENSIONNELLE CIRRUS

Légende :

A > ARMOIRE
B > BAS
BA > BAS ANGLE
H > HAUT
HA > HAUT ANGLE
HG > HAUT GRANDE HAUTEUR

HR > HAUT REDUIT
JA > JOUE ARMOIRE
JAI > JOUE ARMOIRE ILÔT
JB > JOUE BASSE
JCI > JOUE CÔTÉ ILÔT
JF > JOUE FINITION
JGA > JOUE GRANDE ARMOIRE
JH > JOUE HAUTE

BF > BANDEAU FOUR
CM > EMPLACEMENT MICRO-ONDES
FB > FILEUR BAS
FH > FILEUR HAUT
GC > 2 GRANDS TIROIRS
P > PORTE
PA > PORTE ARMOIRE
PC > PORTE COULISSANTE

PGAS > PORTE GRANDE ARMOIRE
SPECIALE AMÉNAGEMENT
PGH > PORTE GRANDE HAUTEUR
PMO > PORTE + MICRO-ONDES
PR > PORTE RELEVANTE
PRA > PORTE RELEVANTE ABATTANTE
PT > 1 PORTE + 1 TIROIR
TC > 3 TIROIRS

MEUBLES BAS Pf. 56cm

1 PORTE



B30B + P30 L.30 X H.70cm
B40B + P40 L.40 X H.70cm
B50B + P50 L.50 X H.70cm
B60PB + P60 L.60 X H.70cm

2 PORTES



B80B + P40 (x2) L.80 X H.70cm
B90B + P45 (x2) L.90 X H.70cm
B100B + P50 (x2) L.100 X H.70cm
B120B + P60 (x2) L.120 X H.70cm

PORTE + TIROIR



B40B + PT40 L.40 X H.70cm
B50B + PT50 L.50 X H.70cm
B60T1B + PT60 L.60 X H.70cm

CASSEROLIER



B40B + TC40 L.40 X H.70cm
B50B + TC50 L.50 X H.70cm
B60T1B + TC60 L.60 X H.70cm
B80B + TC80 L.80 X H.70cm
B90B + TC90 L.90 X H.70cm
B120B + TC120 L.120 X H.70cm

GRAND CASSEROLIER



B60T1B + GC60 L.60 X H.70cm
B80B + GC80 L.80 X H.70cm
B90B + GC90 L.90 X H.70cm
B120B + GC120 L.120 X H.70cm

Ajouter sur la hauteur 15cm correspondant à la hauteur des pieds

MEUBLES BAS Pf. 56cm

PANIER EPICE



B15B + PC15
L.15 X H.70cm

BANDEAU FOUR



B60PB + BF60
L.60 X H.70cm

MEUBLE D'ANGLE



BA90B + P40 + FB40
L.90 X H.70cm
aménagement en supplément

MEUBLE D'ANGLE



BA90B + P40 + FB70 L.90 X H.70cm
BAA90B + P45 + FB40 L.90 X H.70cm

Faible profondeur 33cm

1 PORTE



B4033B + P40 L.40 X H.70cm
B5033B + P50 L.50 X H.70cm
B6033B + P60 L.60 X H.70cm

PORTE + TIROIR



B4033B + PT40 L.40 X H.70cm
B5033B + PT50 L.50 X H.70cm
B6033B + PT60 L.60 X H.70cm

Ajouter sur la hauteur 15cm correspondant à la hauteur des pieds

MEUBLES HAUT Pf. 33cm

1 PORTE



H30B + P30 L.30 X H.70cm
H40B + P40 L.40 X H.70cm
H50B + P50 L.50 X H.70cm
H60B + P60 L.60 X H.70cm
H80B + P40 (x2) L.80 X H.70cm
H90B + P45 (x2) L.90 X H.70cm

2 PORTES



MEUBLE MICRO-ONDES



H60MOB + PMO60 L.60 X H.70cm

MEUBLE D'ANGLE



HA90B + FH70 + P50 L.90 X H.70cm

Ht. 42cm



HR60B + PRA60 L.60 X H.42cm
HR80B + PR80 L.80 X H.42cm
HR90B + PR90 L.90 X H.42cm

GRANDE PROFONDEUR Pf. 56cm



HR5660B + PRA60 L.60 X H.42cm
HR5680B + PR80 L.80 X H.42cm
HR5690B + PR90 L.90 X H.42cm

Ht. 90cm

1 PORTE



HG40B + PGH40 L.40 X H.90cm
HG45B + PGH45 L.45 X H.90cm
HG50B + PGH50 L.50 X H.90cm
HG60B + PGH60 L.60 X H.90cm

JOUES DE FINITION

JOUÉ BASSE



JB70 P57.4 X H.70cm
JBV84 P57.4 X H.84cm

JOUÉ HAUTE



JH42 P34.4 X H.42cm
JH70 P34.4 X H.70cm
JH90 P34.4 X H.90cm

JOUÉ ARMOIRE



JA131 P57.4 X H.131.6cm
JAV146 P57.4 X H.147cm
JGA201 P57.4 X H.201.6cm
JGAV216 P57.4 X H.217cm

JOUÉ CÔTÉ ÎLÔT

JCI59 P59 X H.70cm
JCI92 P92 X H.70cm
JCIV107 P107 X H.85.5cm
JCIV60 P59.7 X H.85.5cm
JCIV90 P89.7 X H.85.5cm

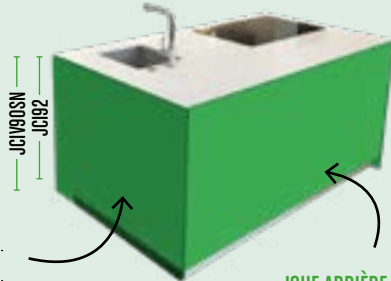

JOUÉ ARRIÈRE ÎLÔT

JAI120 P120 X H.70cm
JAI180 P180 X H.70cm

JOUÉ FINITION



JF61 P57.4 X H.57.8cm
JFA128 P57.4 X H.127.8cm

Code Façade :
CIRG

CIR

CIRB

COLONNES Ht. 131.6cm

1 PORTE



40/60

A13040B + PA40
L.40 X H.131.6cm

A13060B + PA60
L.60 X H.131.6cm

1 PORTE + EMPLACEMENT FOUR



60

A13060B + BF60 + P60
L.60 X H.131.6cm

1 PORTE + 1 TIROIR + EMPLACEMENT FOUR



60

A13060B + BF60 + PT60
L.60 X H.131.6cm

TIROIR CASSEROLIER + EMPLACEMENT FOUR



60

A13060B + BF60 + TC60
L.60 X H.131.6cm

EMPLACEMENTS FOUR + MICRO-ONDES



Micro-ondes

60

A130M0B + CM28 + BF60
L.60 X H.131.6cm

COLONNE POUR TIROIRS AVEC FACADES À L'ANGLAISE



40/50/60

A130V40B + PA40 L.40 X H.131.6cm

A130V50B + PA50 L.50 X H.131.6cm

A130V60B + PA60 L.60 X H.131.6cm

A130V80B + PA40 (x2) L.80 X H.131.6cm

A130V90B + PA45 (x2) L.90 X H.131.6cm

aménagement en supplément

Ajouter sur la hauteur 15cm correspondant à la hauteur des pieds

COLONNES Ht. 201.6cm

COLONNE SPECIAL AMENAGEMENT



15/30/40/60

A20015BSEB + PGAS20015 L.15 X H.201.6cm

A20030BSEB + PGAS20030 L.30 X H.201.6cm

A20040BSEB + PGAS20040 L.40 X H.201.6cm

A20060BSEB + PGAS20060 L.60 X H.201.6cm

2 PORTES



60

A20060B + P60 + PA60
L.60 X H.201.6cm

2 PORTES + EMPLACEMENT FOUR



60

A20060B + P60 + BF60 + P60
L.60 X H.201.6cm

2 PORTES + TIROIR



60

A20060B + PA60 + PT60
L.60 X H.201.6cm

PORTE RELEVANTE + EMPLACEMENT FOUR + M-O + PORTE



60

A20060B + PRA60 + PT60
L.60 X H.201.6cm

PORTE RELEVANTE + EMPLACEMENT FOUR + TIROIR CASSEROLIER

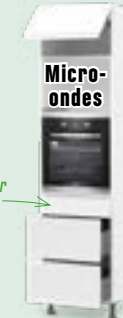

60

A20060B + PRA60 + TC60
L.60 X H.201.6cm

Tiroir à utiliser pour fileur

Ajouter sur la hauteur 15cm correspondant à la hauteur des pieds

aménagement en supplément

GAMME DIMENSIONNELLE BOLERO

Légende :

A > ARMOIRE
B > BAS
BA > BAS ANGLE
H > HAUT
HA > HAUT ANGLE
HG > HAUT GRANDE HAUTEUR

HR > HAUT REDUIT
JA > JOUE ARMOIRE
JAI > JOUE ARMOIRE ILÔT
JB > JOUE BASSE
JCI > JOUE CÔTÉ ILÔT
JF > JOUE FINITION
JGA > JOUE GRANDE ARMOIRE
JH > JOUE HAUTE

BF > BANDEAU FOUR
CM > EMPLACEMENT MICRO-ONDES
FB > FILEUR BAS
FH > FILEUR HAUT
GC > 2 GRANDS TIROIRS
P > PORTE
PA > PORTE ARMOIRE
PC > PORTE COULISSANTE

PGAS > PORTE GRANDE ARMOIRE
SPECIALE AMÉNAGEMENT
PGH > PORTE GRANDE HAUTEUR
PMO > PORTE + MICRO-ONDES
PR > PORTE RELEVANTE
PRA > PORTE RELEVANTE ABATTANTE
PT > 1 PORTE + 1 TIROIR
TC > 3 TIROIRS

MEUBLES BAS Pf. 56cm

1 PORTE



B30B + P30 L.30 X H.70cm
B40B + P40 L.40 X H.70cm
B50B + P50 L.50 X H.70cm
B60PB + P60 L.60 X H.70cm

2 PORTES



B80B + P40 (x2) L.80 X H.70cm
B90B + P45 (x2) L.90 X H.70cm
B100B + P50 (x2) L.100 X H.70cm
B120B + P60 (x2) L.120 X H.70cm

PORTE + TIROIR



B40B + PT40 L.40 X H.70cm
B50B + PT50 L.50 X H.70cm
B60T1B + PT60 L.60 X H.70cm

CASSEROLIER



B40B + TC40 L.40 X H.70cm
B50B + TC50 L.50 X H.70cm
B60T1B + TC60 L.60 X H.70cm
B80B + TC80 L.80 X H.70cm
B90B + TC90 L.90 X H.70cm
B120B + TC120 L.120 X H.70cm

GRAND CASSEROLIER



B60T1B + GC60 L.60 X H.70cm
B80B + GC80 L.80 X H.70cm
B90B + GC90 L.90 X H.70cm
B120B + GC120 L.120 X H.70cm

Ajouter sur la hauteur 15cm correspondant à la hauteur des pieds

MEUBLES BAS Pf. 56cm

PANIER EPICE



B15B + PC15
L.15 X H.70cm

BANDEAU FOUR



B60PB + BF60
L.60 X H.70cm

MEUBLE D'ANGLE



BA90B + P40 + FB40
L.90 X H.70cm
aménagement en supplément

MEUBLE D'ANGLE



BA90B + P40 + FB70 L.90 X H.70cm
BAA90B + P45 + FB40 L.90 X H.70cm

Faible profondeur 33cm

1 PORTE



B4033B + P40 L.40 X H.70cm
B5033B + P50 L.50 X H.70cm
B6033B + P60 L.60 X H.70cm

PORTE + TIROIR



B4033B + PT40 L.40 X H.70cm
B5033B + PT50 L.50 X H.70cm
B6033B + PT60 L.60 X H.70cm

Ajouter sur la hauteur 15cm correspondant à la hauteur des pieds

MEUBLES HAUT Pf. 33cm

1 PORTE



H30B + P30 L.30 X H.70cm
H40B + P40 L.40 X H.70cm
H50B + P50 L.50 X H.70cm
H60B + P60 L.60 X H.70cm
H80B + P40 (x2) L.80 X H.70cm
H90B + P45 (x2) L.90 X H.70cm

2 PORTES



MEUBLE MICRO-ONDES



H60MOB + PMO60 L.60 X H.70cm

MEUBLE D'ANGLE



HA90B + FH70 + P50 L.90 X H.70cm

Ht. 42cm



HR60B + PRA60 L.60 X H.42cm
HR80B + PR80 L.80 X H.42cm
HR90B + PR90 L.90 X H.42cm

GRANDE PROFONDEUR Pf. 56cm



HR5660B + PRA60 L.60 X H.42cm
HR5680B + PR80 L.80 X H.42cm
HR5690B + PR90 L.90 X H.42cm

Ht. 90cm

1 PORTE



HG40B + PGH40 L.40 X H.90cm
HG45B + PGH45 L.45 X H.90cm
HG50B + PGH50 L.50 X H.90cm
HG60B + PGH60 L.60 X H.90cm

JOUES DE FINITION

JOUÉ BASSE



JB70 P57.4 X H.70cm

JOUÉ HAUTE



JH42 P34.4 X H.42cm
 JH70 P34.4 X H.70cm
 JH90 P34.4 X H.90cm



JOUÉ ARMOIRE

JAI31 P57.4 X H.131.6cm
 JGA201 P57.4 X H.201.6cm

JOUÉ CÔTÉ ÎLÔT

JCI59 P59 X H.70cm
 JCI92 P92 X H.70cm

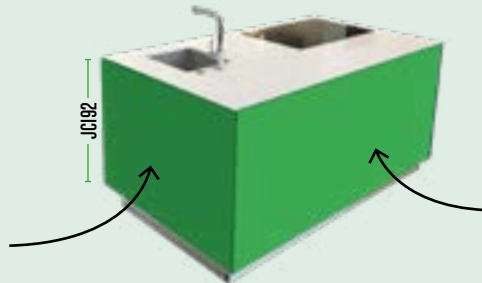

JOUÉ ARRIÈRE ÎLÔT

JAI120 P120 X H.70cm
 JAI180 P180 X H.70cm

Code Façade : B0

COLONNES Ht. 131.6cm

1 PORTE



A13040B + PA40
 L40 X H.131.6cm

A13060B + PA60
 L60 X H.131.6cm

1 PORTE + EMPLACEMENT FOUR



A13060B + BF60 + P60
 L60 X H.131.6cm

1 PORTE + 1 TIROIR + EMPLACEMENT FOUR



A13060B + BF60 + PT60
 L60 X H.131.6cm

TIROIR CASSEROLIER + EMPLACEMENT FOUR



A13060B + BF60 + TC60
 L60 X H.131.6cm

EMPLACEMENTS FOUR + MICRO-ONDES



A130M0B + CM28 + BF60
 L60 X H.131.6cm

Ajouter sur la hauteur 15cm correspondant à la hauteur des pieds

COLONNES Ht. 201.6cm

2 PORTES



A20060B + P60 + PA60
 L60 X H.201.6cm

2 PORTES + EMPLACEMENT FOUR



A20060B + P60 + BF60 + P60
 L60 X H.201.6cm

2 PORTES + TIROIR



A20060B + PA60 + PT60
 L60 X H.201.6cm

PORTE RELEVANTE + EMPLACEMENT FOUR + M-O + PORTE



A20060B + PRA60 + PT60
 L60 X H.201.6cm

PORTE RELEVANTE + EMPLACEMENT FOUR + M-O + TIROIR CASSEROLIER



A20060B + PRA60 + TC60
 L60 X H.201.6cm

Tiroir à utiliser pour Pileur

Ajouter sur la hauteur 15cm correspondant à la hauteur des pieds

GAMME DIMENSIONNELLE CUSCO

Légende :

A > ARMOIRE
B > BAS
BA > BAS ANGLE
H > HAUT
HA > HAUT ANGLE
HG > HAUT GRANDE HAUTEUR

HR > HAUT REDUIT
JA > JOUE ARMOIRE
JAI > JOUE ARMOIRE ILÔT
JB > JOUE BASSE
JCI > JOUE CÔTÉ ILÔT
JF > JOUE FINITION
JGA > JOUE GRANDE ARMOIRE
JH > JOUE HAUTE

BF > BANDEAU FOUR
CM > EMPLACEMENT MICRO-ONDES
FB > FILEUR BAS
FH > FILEUR HAUT
GC > 2 GRANDS TIROIRS
P > PORTE
PA > PORTE ARMOIRE
PC > PORTE COULISSANTE

PGAS > PORTE GRANDE ARMOIRE
SPECIALE AMÉNAGEMENT
PGH > PORTE GRANDE HAUTEUR
PMO > PORTE + MICRO-ONDES
PR > PORTE RELEVANTE
PRA > PORTE RELEVANTE ABATTANTE
PT > 1 PORTE + 1 TIROIR
TC > 3 TIROIRS

MEUBLES BAS Pf. 56cm

1 PORTE



B30B + P30 L.30 X H.70cm
B40B + P40 L.40 X H.70cm
B50B + P50 L.50 X H.70cm
B60PB + P60 L.60 X H.70cm

2 PORTES



B80B + P40 (x2) L.80 X H.70cm
B90B + P45 (x2) L.90 X H.70cm
B100B + P50 (x2) L.100 X H.70cm
B120B + P60 (x2) L.120 X H.70cm

PORTE + TIROIR



B40B + PT40 L.40 X H.70cm
B50B + PT50 L.50 X H.70cm
B60T1B + PT60 L.60 X H.70cm

CASSEROLIER



B40B + TC40 L.40 X H.70cm
B50B + TC50 L.50 X H.70cm
B60T1B + TC60 L.60 X H.70cm
B80B + TC80 L.80 X H.70cm
B90B + TC90 L.90 X H.70cm

GRAND CASSEROLIER



B60T1B + GC60 L.60 X H.70cm
B80B + GC80 L.80 X H.70cm
B90B + GC90 L.90 X H.70cm

Ajouter sur la hauteur 15cm correspondant à la hauteur des pieds

MEUBLES BAS Pf. 56cm

PANIER EPICE



B15B + PC15
L.15 X H.70cm

BANDEAU FOUR



B60PB + BF60
L.60 X H.70cm

MEUBLE D'ANGLE



BA90B + P40 + FB40
L.90 X H.70cm
aménagement en supplément

MEUBLE D'ANGLE



BA90B + P40 + FB70 L.90 X H.70cm
BAA90B + P45 + FB40 L.90 X H.70cm

Ajouter sur la hauteur 15cm correspondant à la hauteur des pieds

Faible profondeur 33cm

1 PORTE



B4033B + P40 L.40 X H.70cm
B5033B + P50 L.50 X H.70cm
B6033B + P60 L.60 X H.70cm

PORTE + TIROIR



B4033B + PT40 L.40 X H.70cm
B5033B + PT50 L.50 X H.70cm
B6033B + PT60 L.60 X H.70cm

MEUBLES HAUT Pf. 33cm

1 PORTE



H30B + P30 L.30 X H.70cm
H40B + P40 L.40 X H.70cm
H50B + P50 L.50 X H.70cm
H60B + P60 L.60 X H.70cm
H80B + P40 (x2) L.80 X H.70cm
H90B + P45 (x2) L.90 X H.70cm

2 PORTES



MEUBLE MICRO-ONDES



H60MOB + PMO60 L.60 X H.70cm

MEUBLE D'ANGLE



HA90B + FH70 + P50 L.90 X H.70cm

Ht. 42cm



HR60B + PRA60 L.60 X H.42cm
HR80B + PR80 L.80 X H.42cm
HR90B + PR90 L.90 X H.42cm

GRANDE PROFONDEUR Pf. 56cm



HR5660B + PRA60 L.60 X H.42cm
HR5680B + PR80 L.80 X H.42cm
HR5690B + PR90 L.90 X H.42cm

Ht. 90cm

1 PORTE



HG40B + PGH40 L.40 X H.90cm
HG45B + PGH45 L.45 X H.90cm
HG50B + PGH50 L.50 X H.90cm
HG60B + PGH60 L.60 X H.90cm

JOUES DE FINITION

JOUÉ BASSE



JB70 P57.4 X H.70cm

JOUÉ HAUTE



JH42 P34.4 X H.42cm
 JH70 P34.4 X H.70cm
 JH90 P34.4 X H.90cm



JA131 P57.4 X H.131.6cm

JOUÉ CÔTÉ ÎLÔT

JCI59 P59 X H.70cm
 JCI92 P92 X H.70cm

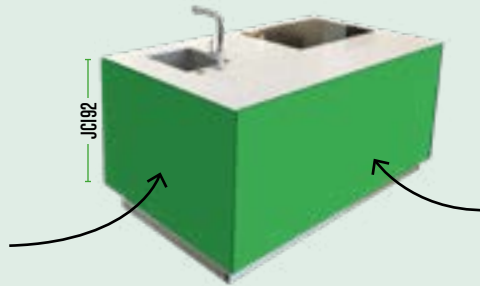

JOUÉ ARRIÈRE ÎLÔT

JA1120 P120 X H.70cm
 JA1180 P180 X H.70cm

Code Façade : CU

COLONNES Ht. 131.6cm

1 PORTE



A13040B + PA40
 L.40 X H.131.6cm

A13060B + PA60
 L.60 X H.131.6cm

1 PORTE + EMPLACEMENT FOUR



A13060B + BF60 + P60
 L.60 X H.131.6cm

1 PORTE + 1 TIROIR + EMPLACEMENT FOUR



A13060B + BF60 + PT60
 L.60 X H.131.6cm

TIROIR CASSEROLIER + EMPLACEMENT FOUR



A13060B + BF60 + TC60
 L.60 X H.131.6cm

EMPLACEMENTS FOUR + MICRO-ONDES



A130M0B + CM28 + BF60
 L.60 X H.131.6cm

COLONNE POUR TIROIRS AVEC FACADES À L'ANGLAISE



A130V40B + PA40 L.40 X H.131.6cm

A130V50B + PA50 L.50 X H.131.6cm

A130V60B + PA60 L.60 X H.131.6cm

A130V80B + PA40 (x2) L.80 X H.131.6cm

A130V90B + PA45 (x2) L.90 X H.131.6cm

aménagement en supplément

Ajouter sur la hauteur 15cm correspondant à la hauteur des pieds

COLONNES Ht. 201.6cm

2 PORTES



A20060B + P60 + PA60
 L.60 X H.201.6cm

2 PORTES + EMPLACEMENT FOUR



A20060B + P60 + BF60 + P60
 L.60 X H.201.6cm

2 PORTES + TIROIR



A20060B + PA60 + PT60
 L.60 X H.201.6cm

PORTE RELEVANTE + EMPLACEMENT FOUR + M-O + PORTE



A20060B + PRA60 + PT60
 L.60 X H.201.6cm

PORTE RELEVANTE + EMPLACEMENT FOUR + M-O + TIROIR CASSEROLIER



A20060B + PRA60 + TC60
 L.60 X H.201.6cm

Tiroir à utiliser pour Pileur

Ajouter sur la hauteur 15cm correspondant à la hauteur des pieds

aménagement en supplément

GAMME DIMENSIONNELLE PLATINE / CRONOS

Légende :

A > ARMOIRE
B > BAS
BA > BAS ANGLE
H > HAUT
HA > HAUT ANGLE
HG > HAUT GRANDE HAUTEUR

HR > HAUT REDUIT
JA > JOUE ARMOIRE
JAI > JOUE ARMOIRE ILÔT
JB > JOUE BASSE
JCI > JOUE CÔTÉ ILÔT
JF > JOUE FINITION
JGA > JOUE GRANDE ARMOIRE
JH > JOUE HAUTE

BF > BANDEAU FOUR
CM > EMPLACEMENT MICRO-ONDES
FB > FILEUR BAS
FH > FILEUR HAUT
GC > 2 GRANDS TIROIRS
P > PORTE
PA > PORTE ARMOIRE
PC > PORTE COULISSANTE

PGAS > PORTE GRANDE ARMOIRE
SPECIALE AMÉNAGEMENT
PGH > PORTE GRANDE HAUTEUR
PMO > PORTE + MICRO-ONDES
PR > PORTE RELEVANTE
PRA > PORTE RELEVANTE ABATTANTE
PT > 1 PORTE + 1 TIROIR
TC > 3 TIROIRS

MEUBLES BAS Pf. 56cm

1 PORTE



B30B + P30 L.30 X H.70cm
B40B + P40 L.40 X H.70cm
B50B + P50 L.50 X H.70cm
B60PB + P60 L.60 X H.70cm

2 PORTES



B80B + P40 (x2) L.80 X H.70cm
B90B + P45 (x2) L.90 X H.70cm
B100B + P50 (x2) L.100 X H.70cm
B120B + P60 (x2) L.120 X H.70cm

PORTE + TIROIR



B40B + PT40 L.40 X H.70cm
B50B + PT50 L.50 X H.70cm
B60T1B + PT60 L.60 X H.70cm

50cm dispo. uniquement en Platine

CASSEROLIER



B40B + TC40 L.40 X H.70cm
B50B + TC50 L.50 X H.70cm
B60T1B + TC60 L.60 X H.70cm
B80B + TC80 L.80 X H.70cm
B90B + TC90 L.90 X H.70cm
B120B + TC120 L.120 X H.70cm

GRAND CASSEROLIER



B60T1B + GC60 L.60 X H.70cm
B80B + GC80 L.80 X H.70cm
B90B + GC90 L.90 X H.70cm
B120B + GC120 L.120 X H.70cm

Ajouter sur la hauteur 15cm correspondant à la hauteur des pieds

MEUBLES BAS Pf. 56cm

PANIER EPICE



B15B + PC15
L.15 X H.70cm

BANDEAU FOUR



B60PB + BF60
L.60 X H.70cm

MEUBLE D'ANGLE



BA90B + P40 + FB40
L.90 X H.70cm
aménagement en supplément

MEUBLE D'ANGLE



BA90B + P40 + FB70 L.90 X H.70cm
BAA90B + P45 + FB40 L.90 X H.70cm

Ajouter sur la hauteur 15cm correspondant à la hauteur des pieds

Faible profondeur 33cm

1 PORTE



B4033B + P40 L.40 X H.70cm
B5033B + P50 L.50 X H.70cm
B6033B + P60 L.60 X H.70cm

PORTE + TIROIR



B4033B + PT40 L.40 X H.70cm
B5033B + PT50 L.50 X H.70cm
B6033B + PT60 L.60 X H.70cm

MEUBLES HAUT Pf. 33cm

1 PORTE



H30B + P30 L.30 X H.70cm
H40B + P40 L.40 X H.70cm
H50B + P50 L.50 X H.70cm
H60B + P60 L.60 X H.70cm
H80B + P40 (x2) L.80 X H.70cm
H90B + P45 (x2) L.90 X H.70cm

2 PORTES



MEUBLE MICRO-ONDES



H60MOB + PMO60 L.60 X H.70cm

MEUBLE D'ANGLE



HA90B + FH70 + P50 L.90 X H.70cm

Ht. 42cm



HR60B + PRA60 L.60 X H.42cm
HR80B + PR80 L.80 X H.42cm
HR90B + PR90 L.90 X H.42cm

GRANDE PROFONDEUR Pf. 56cm



HR5660B + PRA60 L.60 X H.42cm
HR5680B + PR80 L.80 X H.42cm
HR5690B + PR90 L.90 X H.42cm

Ht. 90cm

1 PORTE



HG40B + PGH40 L.40 X H.90cm
HG45B + PGH45 L.45 X H.90cm
HG50B + PGH50 L.50 X H.90cm
HG60B + PGH60 L.60 X H.90cm

JOUES DE FINITION

JOUE BASSE



JB70 P57.4 X H.70cm

JOUE HAUTE

JH42 P34.4 X H.42cm
 JH70 P34.4 X H.70cm
 JH90 P34.4 X H.90cm



JOUE ARMOIRE

JA131 P57.4 X H.131.6cm
 JGA201 P57.4 X H.201.6cm

JOUE CÔTÉ ÎLÔT

JCI59 P59 X H.70cm
 JCI92 P92 X H.70cm

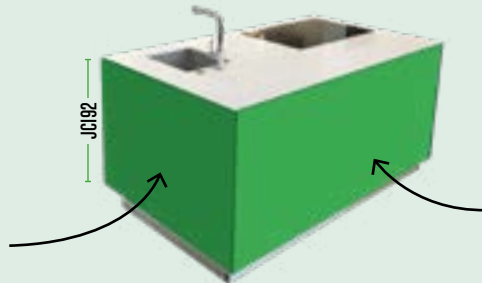

JOUE ARRIÈRE ÎLÔT

JAI120 P120 X H.70cm
 JAI180 P180 X H.70cm

Blanc Brillant
(Platine)

ou Mat
(Cronos)

Code Façade : PLB

Code Façade : CBM

COLONNES Ht. 131.6cm

1 PORTE



40/60

A13040B + PA40
 L.40 X H.131.6cm

A13060B + PA60
 L.60 X H.131.6cm

1 PORTE + EMPLACEMENT FOUR



60

A13060B + BF60 + P60
 L.60 X H.131.6cm

1 PORTE + 1 TIROIR + EMPLACEMENT FOUR



60

A13060B + BF60 + PT60
 L.60 X H.131.6cm

TIROIR CASSEROLIER + EMPLACEMENT FOUR



60

A13060B + BF60 + TC60
 L.60 X H.131.6cm

EMPLACEMENTS FOUR + MICRO-ONDES



60

A130M0B + CM28 + BF60
 L.60 X H.131.6cm

COLONNE POUR TIROIRS AVEC FACADES À L'ANGLAISE



40/50/60

A130V40B + PA40 L.40 X H.131.6cm

A130V50B + PA50 L.50 X H.131.6cm

A130V60B + PA60 L.60 X H.131.6cm

A130V80B + PA40 (x2) L.80 X H.131.6cm

A130V90B + PA45 (x2) L.90 X H.131.6cm

aménagement en supplément

Ajouter sur la hauteur 15cm correspondant à la hauteur des pieds

COLONNES Ht. 201.6cm

COLONNE SPECIAL AMENAGEMENT



15/30/40/60

A20015BSEB + PGAS20015 L.15 X H.201.6cm

A20030BSEB + PGAS20030 L.30 X H.201.6cm

A20040BSEB + PGAS20040 L.40 X H.201.6cm

A20060BSEB + PGAS20060 L.60 X H.201.6cm

2 PORTES



60

A20060B + P60 + PA60
 L.60 X H.201.6cm

2 PORTES + EMPLACEMENT FOUR



60

A20060B + P60 + BF60 + P60
 L.60 X H.201.6cm

2 PORTES + TIROIR



60

A20060B + PA60 + PT60
 L.60 X H.201.6cm

PORTE RELEVANTE + EMPLACEMENT FOUR + M-O + PORTE



60

A20060B + PRA60 + PT60
 L.60 X H.201.6cm

PORTE RELEVANTE + EMPLACEMENT FOUR + M-O + TIROIR CASSEROLIER



60

A20060B + PRA60 + TC60
 L.60 X H.201.6cm

Tiroir à utiliser pour fileur

Ajouter sur la hauteur 15cm correspondant à la hauteur des pieds

aménagement en supplément

GAMME DIMENSIONNELLE CIMENTO / DUNE / FIDGI

Légende :

A > ARMOIRE
B > BAS
BA > BAS ANGLE
H > HAUT
HA > HAUT ANGLE
HG > HAUT GRANDE HAUTEUR

HR > HAUT REDUIT
JA > JOUE ARMOIRE
JAI > JOUE ARMOIRE ILÔT
JB > JOUE BASSE
JCI > JOUE CÔTÉ ILÔT
JF > JOUE FINITION
JGA > JOUE GRANDE ARMOIRE
JH > JOUE HAUTE

BF > BANDEAU FOUR
CM > EMPLACEMENT MICRO-ONDES
FB > FILEUR BAS
FH > FILEUR HAUT
GC > 2 GRANDS TIROIRS
P > PORTE
PA > PORTE ARMOIRE
PC > PORTE COULISSANTE

PGAS > PORTE GRANDE ARMOIRE
SPECIALE AMÉNAGEMENT
PGH > PORTE GRANDE HAUTEUR
PMO > PORTE + MICRO-ONDES
PR > PORTE RELEVANTE
PRA > PORTE RELEVANTE ABATTANTE
PT > 1 PORTE + 1 TIROIR
TC > 3 TIROIRS

MEUBLES BAS Pf. 56cm

1 PORTE



B30B + P30 L.30 X H.70cm
B40B + P40 L.40 X H.70cm
B50B + P50 L.50 X H.70cm
B60PB + P60 L.60 X H.70cm

2 PORTES



B80B + P40 (x2) L.80 X H.70cm
B90B + P45 (x2) L.90 X H.70cm
B100B + P50 (x2) L.100 X H.70cm
B120B + P60 (x2) L.120 X H.70cm

PORTE + TIROIR



B40B + PT40 L.40 X H.70cm
B50B + PT50 L.50 X H.70cm
B60T1B + PT60 L.60 X H.70cm

CASSEROLIER



B40B + TC40 L.40 X H.70cm
B50B + TC50 L.50 X H.70cm
B60T1B + TC60 L.60 X H.70cm
B80B + TC80 L.80 X H.70cm
B90B + TC90 L.90 X H.70cm

GRAND CASSEROLIER



B60T1B + GC60 L.60 X H.70cm
B80B + GC80 L.80 X H.70cm
B90B + GC90 L.90 X H.70cm

Ajouter sur la hauteur 15cm correspondant à la hauteur des pieds

MEUBLES BAS Pf. 56cm

PANIER EPICE



B15B + PC15
L.15 X H.70cm

BANDEAU FOUR



B60PB + BF60
L.60 X H.70cm

MEUBLE D'ANGLE



BA90B + P40 + FB40
L.90 X H.70cm
aménagement en supplément

MEUBLE D'ANGLE



BA90B + P40 + FB70 L.90 X H.70cm
BAA90B + P45 + FB40 L.90 X H.70cm

Ajouter sur la hauteur 15cm correspondant à la hauteur des pieds

Faible profondeur 33cm

1 PORTE



B4033B + P40 L.40 X H.70cm
B5033B + P50 L.50 X H.70cm
B6033B + P60 L.60 X H.70cm

PORTE + TIROIR



B4033B + PT40 L.40 X H.70cm
B5033B + PT50 L.50 X H.70cm
B6033B + PT60 L.60 X H.70cm

MEUBLES HAUT Pf. 33cm

1 PORTE



H30B + P30 L.30 X H.70cm
H40B + P40 L.40 X H.70cm
H50B + P50 L.50 X H.70cm
H60B + P60 L.60 X H.70cm
H80B + P40 (x2) L.80 X H.70cm
H90B + P45 (x2) L.90 X H.70cm

2 PORTES



MEUBLE MICRO-ONDES



H60MOB + PMO60 L.60 X H.70cm

MEUBLE D'ANGLE



HA90B + FH70 + P50 L.90 X H.70cm

Ht. 42cm



HR60B + PRA60 L.60 X H.42cm
HR80B + PR80 L.80 X H.42cm
HR90B + PR90 L.90 X H.42cm

GRANDE PROFONDEUR Pf. 56cm



HR5660B + PRA60 L.60 X H.42cm
HR5680B + PR80 L.80 X H.42cm
HR5690B + PR90 L.90 X H.42cm

Ht. 90cm

1 PORTE



HG40B + PGH40 L.40 X H.90cm
HG45B + PGH45 L.45 X H.90cm
HG50B + PGH50 L.50 X H.90cm
HG60B + PGH60 L.60 X H.90cm

JOUES DE FINITION

JOUÉ BASSE



JB70 P57.4 X H.70cm
JBV84 P57.4 X H.84cm

JOUÉ HAUTE



JH42 P34.4 X H.42cm
JH70 P34.4 X H.70cm
JH90 P34.4 X H.90cm

JOUÉ ARMOIRE



JA131 P57.4 X H.131.6cm
JAV146 P57.4 X H.147cm
JGA201 P57.4 X H.201.6cm
JGAV216 P57.4 X H.217cm

JOUÉ CÔTÉ ÎLÔT

JCI59 P59 X H.70cm
JCI92 P92 X H.70cm
JCIV107 P107 X H.85.5cm
JCIV60 P59.7 X H.85.5cm
JCIV90 P89.7 X H.85.5cm

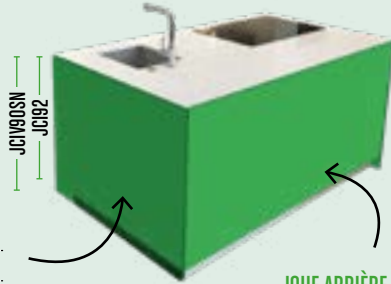

JOUÉ ARRIÈRE ÎLÔT

JAI120 P120 X H.70cm
JAI180 P180 X H.70cm

JOUÉ FINITION



JF61 P57.4 X H.57.8cm
JFA128 P57.4 X H.127.8cm

Code Façade : CIM

DU

FB

FG

FAN

COLONNES Ht. 131.6cm

1 PORTE



40/60

A13040B + PA40
L.40 X H.131.6cm

A13060B + PA60
L.60 X H.131.6cm

1 PORTE + EMPLACEMENT FOUR



60

A13060B + BF60 + P60
L.60 X H.131.6cm

1 PORTE + 1 TIROIR + EMPLACEMENT FOUR



60

A13060B + BF60 + PT60
L.60 X H.131.6cm

TIROIR CASSEROLIER + EMPLACEMENT FOUR



60

A13060B + BF60 + TC60
L.60 X H.131.6cm

EMPLACEMENTS FOUR + MICRO-ONDES



60

A130M0B + CM28 + BF60
L.60 X H.131.6cm

COLONNE POUR TIROIRS AVEC FACADES À L'ANGLAISE



40/50/60

A130V40B + PA40
L.40 X H.131.6cm

A130V50B + PA50
L.50 X H.131.6cm

A130V60B + PA60
L.60 X H.131.6cm

A130V80B + PA40 (x2)
L.80 X H.131.6cm

A130V90B + PA45 (x2)
L.90 X H.131.6cm

aménagement en supplément

Ajouter sur la hauteur 15cm correspondant à la hauteur des pieds

COLONNES Ht. 201.6cm

COLONNE SPECIAL AMENAGEMENT



15/30/40/60

A20015BSEB + PGAS20015 L.15 X H.201.6cm
A20030BSEB + PGAS20030 L.30 X H.201.6cm
A20040BSEB + PGAS20040 L.40 X H.201.6cm
A20060BSEB + PGAS20060 L.60 X H.201.6cm

2 PORTES



60

A20060B + P60 + PA60
L.60 X H.201.6cm

2 PORTES + EMPLACEMENT FOUR



60

A20060B + P60 + BF60 + P60
L.60 X H.201.6cm

2 PORTES + TIROIR



60

A20060B + PA60 + PT60
L.60 X H.201.6cm

PORTE RELEVANTE + EMPLACEMENT FOUR + M-O + PORTE



60

A20060B + PRA60 + PT60
L.60 X H.201.6cm

PORTE RELEVANTE + EMPLACEMENT FOUR + TIROIR CASSEROLIER



60

A20060B + PRA60 + TC60
L.60 X H.201.6cm

Tiroir à utiliser pour fileur

Ajouter sur la hauteur 15cm correspondant à la hauteur des pieds

aménagement en supplément

GAMME DIMENSIONNELLE NEVADA / LOUISIANE

Légende :

A > ARMOIRE
B > BAS
BA > BAS ANGLE
H > HAUT
HA > HAUT ANGLE
HG > HAUT GRANDE HAUTEUR

HR > HAUT REDUIT
JA > JOUE ARMOIRE
JAI > JOUE ARMOIRE ILÔT
JB > JOUE BASSE
JCI > JOUE CÔTÉ ILÔT
JF > JOUE FINITION
JGA > JOUE GRANDE ARMOIRE
JH > JOUE HAUTE

BF > BANDEAU FOUR
CM > EMPLACEMENT MICRO-ONDES
FB > FILEUR BAS
FH > FILEUR HAUT
GC > 2 GRANDS TIROIRS
P > PORTE
PA > PORTE ARMOIRE
PC > PORTE COULISSANTE

PGAS > PORTE GRANDE ARMOIRE
SPECIALE AMÉNAGEMENT
PGH > PORTE GRANDE HAUTEUR
PMO > PORTE + MICRO-ONDES
PR > PORTE RELEVANTE
PRA > PORTE RELEVANTE ABATTANTE
PT > 1 PORTE + 1 TIROIR
TC > 3 TIROIRS

MEUBLES BAS Pf. 56cm

1 PORTE



B30B + P30 L.30 X H.70cm
B40B + P40 L.40 X H.70cm
B50B + P50 L.50 X H.70cm
B60PB + P60 L.60 X H.70cm

2 PORTES



B80B + P40 (x2) L.80 X H.70cm
B90B + P45 (x2) L.90 X H.70cm
B100B + P50 (x2) L.50 X H.70cm
B120B + P60 (x2) L.60 X H.70cm

PORTE + TIROIR



B40B + PT40 L.40 X H.70cm
B60TIB + PT60 L.60 X H.70cm

CASSEROLIER



B40B + TC40 L.40 X H.70cm
B60TIB + TC60 L.60 X H.70cm
B80B + TC80 L.80 X H.70cm
B90B + TC90 L.90 X H.70cm

Ajouter sur la hauteur 15cm correspondant à la hauteur des pieds

MEUBLES BAS Pf. 56cm

PANIER EPICE



B15B + PC15
L.15 X H.70cm

BANDEAU FOUR



B60PB + BF60
L.60 X H.70cm

MEUBLE D'ANGLE



BA90B + P40 + FB40
L.90 X H.70cm
aménagement en supplément

MEUBLE D'ANGLE



BA90B + P40 + FB70 L.90 X H.70cm
BAA90B + P45 + FB40 L.90 X H.70cm

Ajouter sur la hauteur 15cm correspondant à la hauteur des pieds

Faible profondeur 33cm

1 PORTE



B4033B + P40 L.40 X H.70cm
B5033B + P50 L.50 X H.70cm
B6033B + P60 L.60 X H.70cm

PORTE + TIROIR



B4033B + PT40 L.40 X H.70cm
B5033B + PT50 L.50 X H.70cm
B6033B + PT60 L.60 X H.70cm

MEUBLES HAUT Pf. 33cm

1 PORTE



H30B + P30 L.30 X H.70cm
H40B + P40 L.40 X H.70cm
H50B + P50 L.50 X H.70cm
H60B + P60 L.60 X H.70cm
H80B + P40 (x2) L.80 X H.70cm
H90B + P45 (x2) L.90 X H.70cm

2 PORTES



MEUBLE MICRO-ONDES



H60MOB + PMO60 L.60 X H.70cm

MEUBLE D'ANGLE



HA90B + FH70 + P50 L.90 X H.70cm

Ht. 42cm

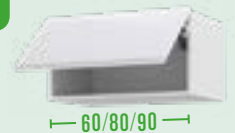

HR60B + PRA60 L.60 X H.42cm
HR80B + PR80 L.80 X H.42cm
HR90B + PR90 L.90 X H.42cm

GRANDE PROFONDEUR Pf. 56cm



HR5660B + PRA60 L.60 X H.42cm
HR5680B + PR80 L.80 X H.42cm
HR5690B + PR90 L.90 X H.42cm

JOUES DE FINITION

JOUÉ BASSE



JB70 P57.4 X H.70cm

JOUÉ HAUTE



JH42 P34.4 X H.42cm
JH70 P34.4 X H.70cm



JA131 P57.4 X H.131.6cm
JGA201 P57.4 X H.201.6cm

JOUÉ CÔTÉ ÎLÔT

JCI59 P59 X H.70cm
JCI92 P92 X H.70cm

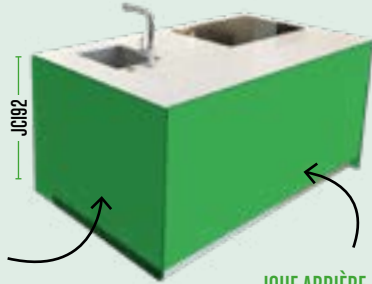

JOUÉ ARRIÈRE ÎLÔT

JAI120 P120 X H.70cm
JAI180 P180 X H.70cm

JOUÉ FINITION

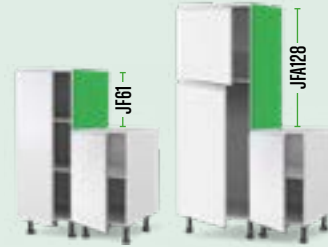

JF61 P57.4 X H.57.8cm
JFA128 P57.4 X H.127.8cm

Code Façade : NE

Code Façade : LO

COLONNES Ht. 131.6cm

1 PORTE



A13040B + PA40
L.40 X H.131.6cm

A13060B + PA60
L.60 X H.131.6cm

1 PORTE + EMPLACEMENT FOUR



A13060B + BF60 + P60
L.60 X H.131.6cm

1 PORTE + 1 TIROIR + EMPLACEMENT FOUR



A13060B + BF60 + PT60
L.60 X H.131.6cm

TIROIR CASSELIÈRE + EMPLACEMENT FOUR



A13060B + BF60 + TC60
L.60 X H.131.6cm

Ajouter sur la hauteur 15cm correspondant à la hauteur des pieds

COLONNES Ht. 201.6cm

2 PORTES



A20060B + P60 + PA60
L.60 X H.201.6cm

2 PORTES + EMPLACEMENT FOUR



A20060B + P60 + BF60 + P60
L.60 X H.201.6cm

2 PORTES + TIROIR



A20060B + PA60 + PT60
L.60 X H.201.6cm

PORTE RELEVANTE + EMPLACEMENT FOUR + M-O + PORTE



A20060B + PRA60 + PT60
L.60 X H.201.6cm

PORTE RELEVANTE + EMPLACEMENT FOUR + M-O + TIROIR CASSELIÈRE



A20060B + PRA60 + TC60
L.60 X H.201.6cm

Tiroir à utiliser pour fileur

Ajouter sur la hauteur 15cm correspondant à la hauteur des pieds

aménagement en supplément

RUE DE LA CUISINE ET DU BAIN

les PRIX BAS, la QUALITE en +

Venez nous rencontrer !

Nous sommes ouverts de 9h00 à 12h00 et de 14h00 à 18h30 du Mardi au Samedi !
Nos deux magasins vous accueillent à Saint-Etienne & Chasse sur Rhône

Rue de la cuisine Saint-Etienne



Rue de la cuisine Chasse-sur-Rhone



LA FOUILLOUSE

04 77 94 10 10

CHASSE / RHONE

04 78 19 99 90

www.ruedelacuisine.net